

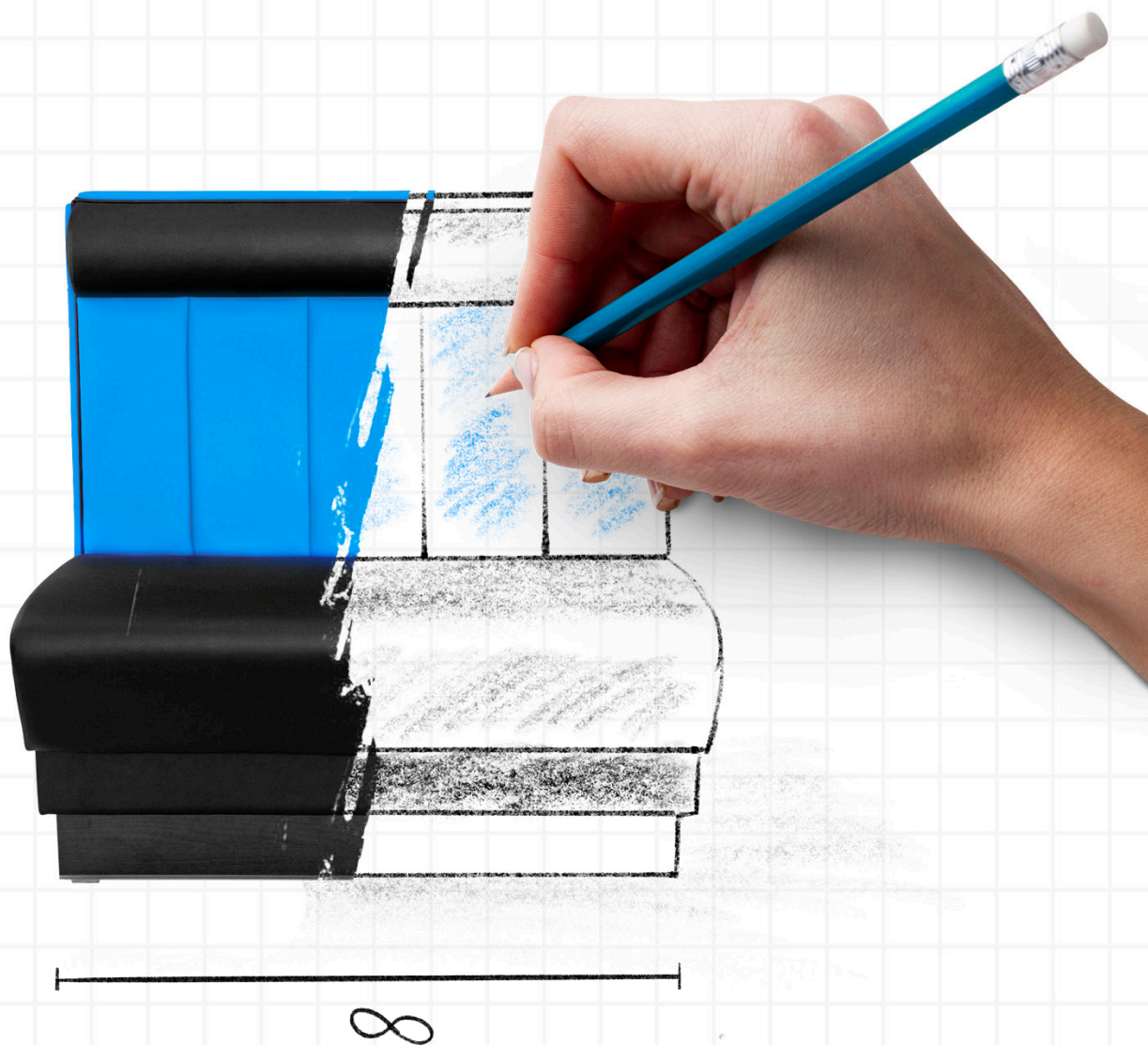

RESSED

Restaurační a kavárenské

LAVICE NA MÍRU



Specializovaný showroom lavic ve východních Čechách

Kamenná prodejna v Kočí vznikla s jasným účelem. Zajistit vhodné prostředí potřebné ke správnému výběru hlavně sedacího nábytku, který budete používat dalších 20 let. Vzorová prodejna je velmi dobře prosvětlena, zároveň přinášíme dostatek času a prostoru k pohodovému posezení. K ruce vám budou i naši zkušení profíci, kteří si hravě poradili již se stovkami typických i atypických realizací.



Nekupujte zajíce v pytli

Nakupovat musí všechny smysly. Oči nepoznají, jestli bude vše přesně podle vašeho gusta. Abyste si pořídili dokonalou lavici, musíte se na ni posadit a zjistit, jestli je pro vás dost pohodlná, měkká a jestli má dobrý sklon opěrky. Také odstíny dřeva a potahové látky se lépe vybírají naživo.

Přijďte se podívat do naší vzorkové prodejny v Kočí na desítky vzorků lavic, židlí a stolů, které sladíte pomocí moření dřeva a odstínů látek s vaším interiérem.

Výkresy, atypická řešení

Šířku lavice dodáváme na míru potřebám zákazníka. To znamená, že jsme schopni vždy navrhnout řešení, které perfektně sedí do každého prostoru. Nepřizpůsobujete se tak lavicím, ale lavice se přizpůsobují vám. Přizpůsobí se šířce, prošíváním opěradla, pokosem, volbou čalounění nebo typem podnoží.

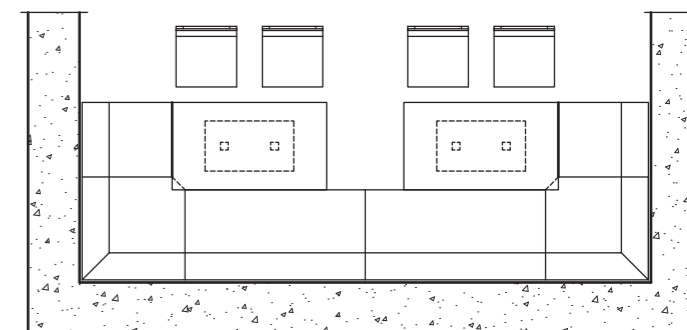

Postup spolupráce

Na základě letitých zkušeností doporučujeme při výběru lavic tento postup:

- 1 Oslovení**
Oslovte nás s předběžnou poptávkou telefonicky nebo e-mailem (najdete na zadní straně ceníku). My vám pošleme základní cenovou nabídku pro představu.
- 2 Osobní konzultace > Nabídka**
Sejdeme se u nás na vzorkové prodejně, kde si lavice osedíte, a probereme vše potřebné. Na konci dostanete finální výkres a nabídku. Můžeme se sejít i v plánovaném prostoru, kam plánujete lavice umístit.
- 3 Závazná objednávka**
Rozhodnete se pro spolupráci s námi a závazně objednáte lavice.
- 4 Odborné zaměření**
Pokud to bude situace vyžadovat, přijedeme na místo realizace k odbornému zaměření. Zde může dojít k drobné korekci technických parametrů a ceny (dolů nebo nahoru dle dané situace). Po oboustranném odsouhlasení zadáme lavice do výroby.
- 5 Dodání lavic**
Lavice zpravidla dodáváme do 2-3 měsíců podle technické náročnosti. Buď využijete montáž od nás nebo si lavice usadíte sami dle předchozí domluvy v objednávce.



LAVICE LTL-32

Vyladěný náklon opěradla a nižší celková výška 85 cm umožňují opřít si lokty o opěradlo a vychutnávat si příjemné posezení u dobré kávy. Nižší výšku oceníte také při sestavování lavic pod okny - při větrání okno nebude narážet do zad lavice. Ta zůstane důmyslně pod parapetem. Robustní konstrukce a vybrané zátěžové pěny s čalouněním předurčují lavici dlouhou životnost v HoReCa interiérech.

Benefity lavice



Ideální řešení pod okna a to díky nižšímu opěradlu.



Na opěrku při sezení pohodlně opřete lokty.



Podnoží pro standardní i vysoké barové sezení.



12 druhů prošívání opěradla.

Inspirace

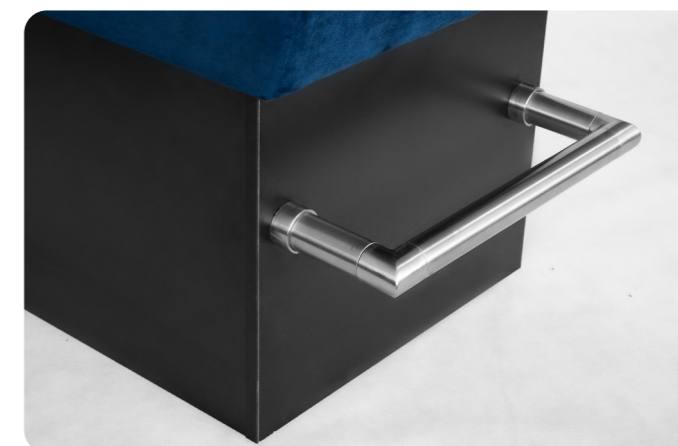
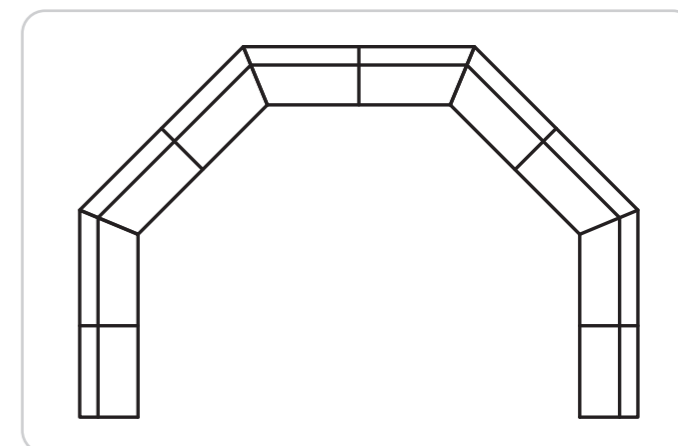
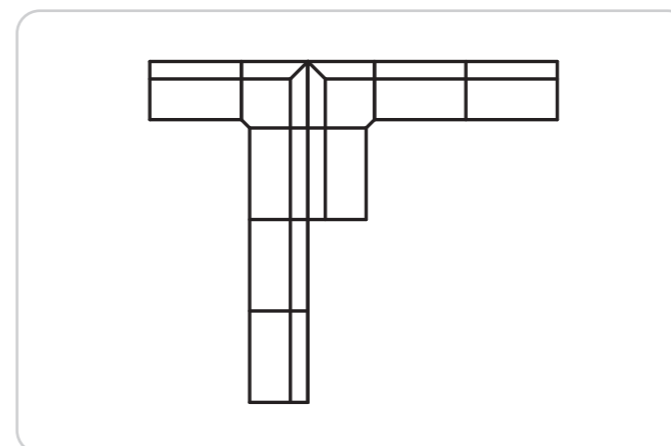
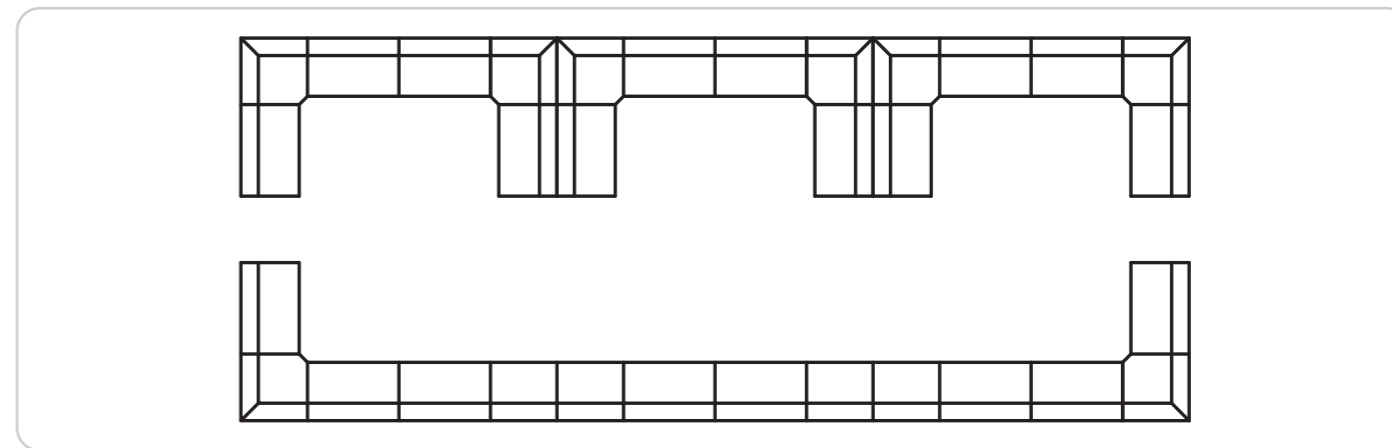

Základní varianta

cena v Kč bez DPH/bm šířky

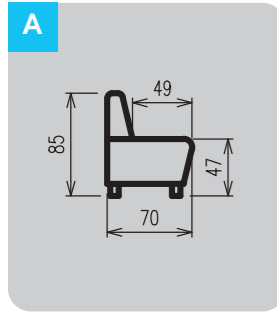

Rovná: 10 320 Kč/1 bm

Boky: pohledové

Záda: nepohledová - černý textil

Nohy: masiv buk hranol 7x7x10 cm

Opěradlo: hladké, bez prošívání

Zátěžový provoz: ano

Šířka: libovolný rozměr

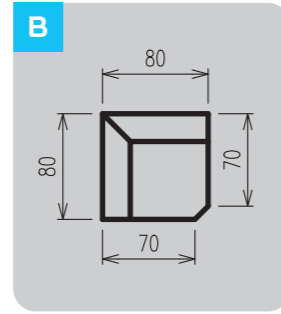

Rohová: 16 500 Kč/ks

Stejně parametry jako rovné řešení „A“.
Pouze půdorysné šířky jsou pevně dané viz obrázek „B“.

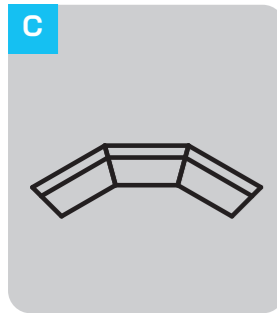

Pokos:

Cena +15 % k ceně rovné

Stejně parametry jako rovné řešení „A“.
Pouze půdorysně se jedná o atypické pokosy a šířky dle potřeb zákazníka.

Provedení opěradla

cena v Kč bez DPH/bm šířky

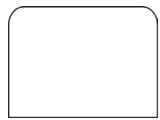

HLADKÉ - v ceně

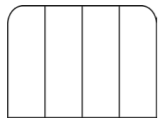

PM | +670 Kč
Svislé pruhy skládané z modulů

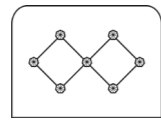

K | +635 Kč
Karo s vtahy bez knoflíků

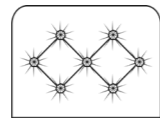

CHD | +980 Kč
Chesterfield s imitací drahých kamínků

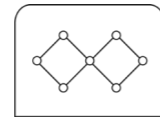

KK | +745 Kč
Karo s vtahy s knoflíky

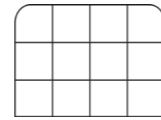

C | +635 Kč
Čtverce s vtahy bez knoflíků

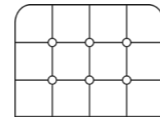

CK | +745 Kč
Čtverce s vtahy s knoflíky

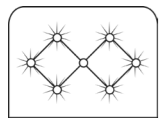

CH | +905 Kč
Chesterfield s knoflíky

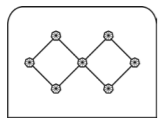

KD | +820 Kč
Karo s vtahy s imitací drahých kamínků

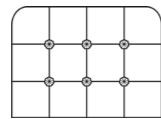

CD | +820 Kč
Čtverce s vtahy s imitací drahých kamínků

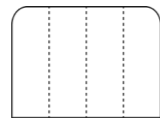

P | +635 Kč
Svislé pruhy - šité

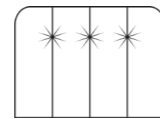

P2 | +635 Kč
Svislé pruhy šité s vtahy bez knoflíků

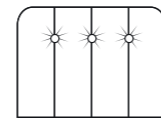

P3 | +635 Kč
Svislé pruhy šité s vtahy a knoflíky



Možné provedení sedáku:

HLADKÉ - v ceně

SVISLÉ PRUHY ŠITÉ | +635 Kč



Ceny potahů

Vizuální vzorník najdete na straně 51-52.

1. skupina	2. skupina	3. skupina	4. skupina
v ceně	780 Kč/bm	1 035 Kč/bm	1 310 Kč/bm



Pohledová záda

Vizuální vzorník najdete na straně 51-52.

1. skupina	2. skupina	3. skupina	4. skupina
785 Kč/bm	1 035 Kč/bm	1 309 Kč/bm	1 555 Kč/bm

Pohledová záda rohového modulu: cena za 1 bm rovný x koeficient 1,6.

Podnoží k lavici



Standard

K jídelním stolům

Noha H-47BK

Masiv hranol 7x7x10 cm, buk + lak

V ceně

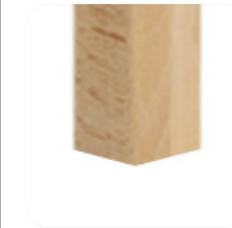

Noha H-47C

Masiv hranol 7x7x10 cm, černý + lak

V ceně



Sokl SP-47C

LTD lamino 18 mm - černá, Krono 190 PE, transparent těsnící lišta, rektifikace

+ 1 280 Kč/bm

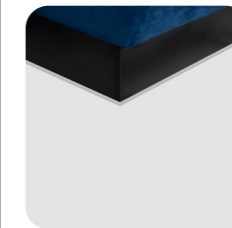

Sokl SP-47H

LTD lamino 18 mm - hnědá, Krono 7181 BS, transparent těsnící lišta, rektifikace

+ 1 465 Kč /bm

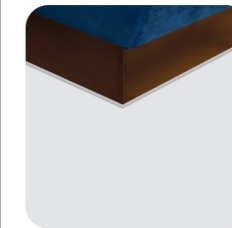

Sokl SP-47P

LTD lamino 18 mm - platinum, Krono K523 PE, transparent těsnící lišta, rektifikace

+ 1 370 Kč/bm

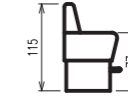
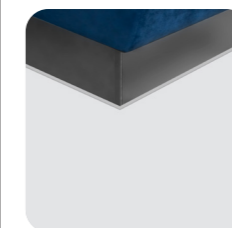

Barová

Podnoží pro výšku sedu 77 cm

Sokl SP-77C

LTD lamino 18 mm - černá, Krono 190 PE, transparent těsnící lišta, rektifikace, nerezová nášlapná trubka 42x2 mm

+ 5 710 Kč/bm

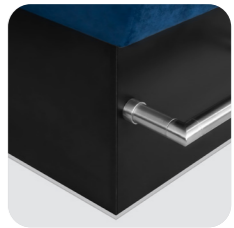

Sokl SP-77H

LTD lamino 18 mm - hnědá, Krono 7181 BS, transparent těsnící lišta, rektifikace, nerezová nášlapná trubka 42x2 mm

+ 6 405 Kč /bm

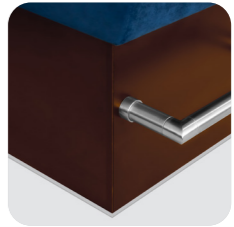

Sokl SP-77P

LTD lamino 18 mm - platinum, Krono K523 PE, transparent těsnící lišta, rektifikace, nerezová nášlapná trubka 42x2 mm

+ 6 065 Kč/bm

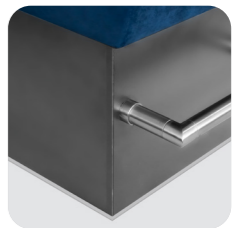

Příplatek za sokl u 1 ks rohového modulu = hodnota příplatku za sokl na 1 bm rovném modulu.

Na rohový barový modul se nášlapná trubka nepoužívá, vystačí na okolních rovných modulech.

Dle individuální dohody a kalkulace lze:

Nerez trubku nabarvit dle vzorníku RAL. Upozorňujeme, že barva má svoji trvanlivost vůči prořetí. Na sokly lze použít okopové plechy. Vzorník plechů najdete na straně 53.

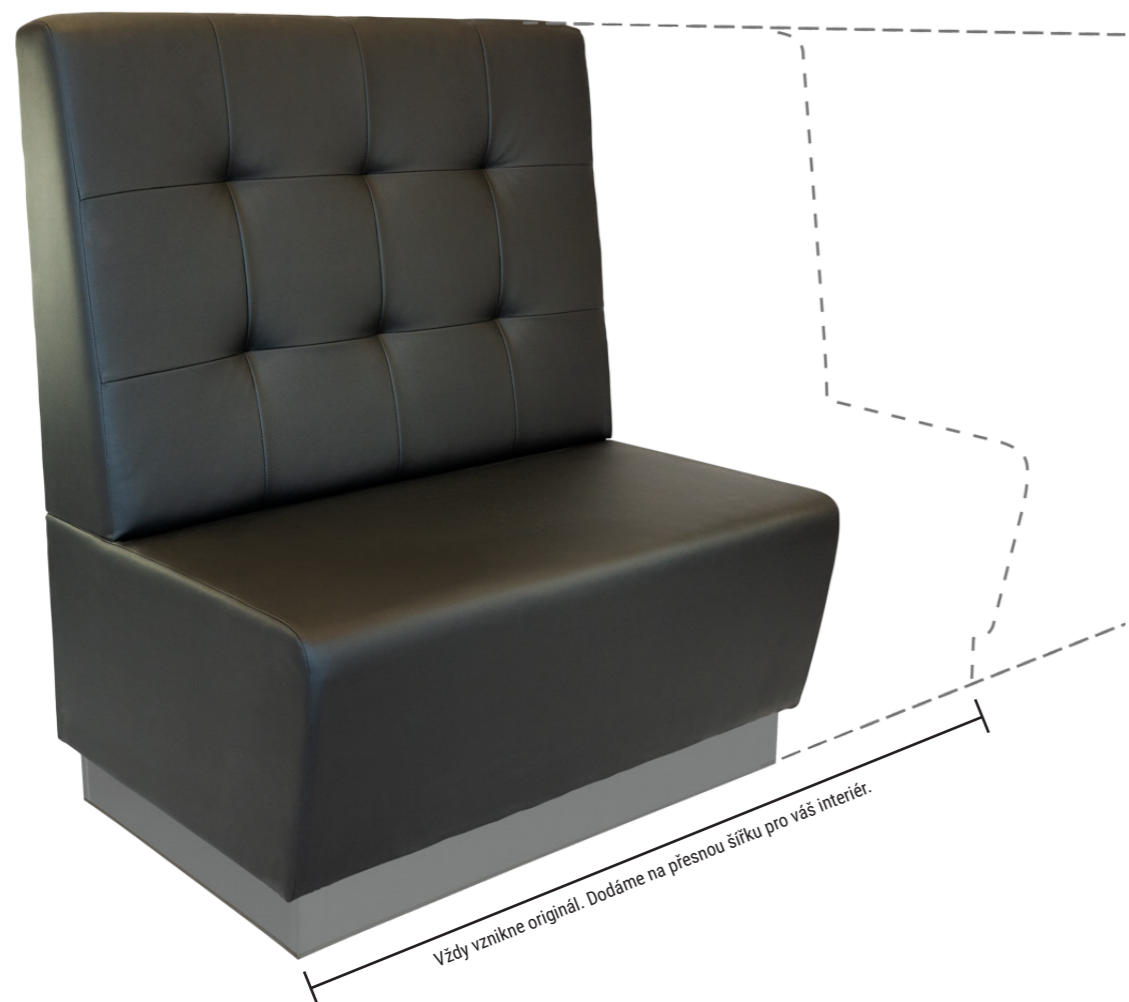

Lavice LTL-2330

Naše nejprodávanější restaurační lavice. Extrémně odolná, robustní, ale přitom velice pohodlná. Rádiusový profil na sedáku a vychytilý náklon opěradla zaručují perfektní ergonomii. Základní výška 118 cm přináší soukromí při sezení v boxech. Nesčetně výrobních možností od tvaru sestavy lavic, výšky sedu, šířky, typu prošívání až po odolné a praktické potahy určené do provozů. Díky těmto vlastnostem vzniká vždy jedinečná originální sestava ušitá na míru danému podniku.



Vyšší opěradlo umožní pohodlné opření zad a zároveň soukromí při sezení „zády k sobě“.



Podnoží pro standardní i vysoké barové sezení.



Nejprodávanější restaurační lavice.



10 druhů prošívání opěradla.

Inspirace

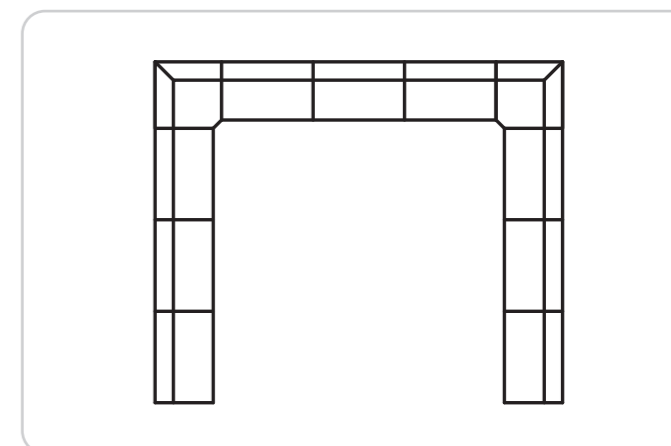
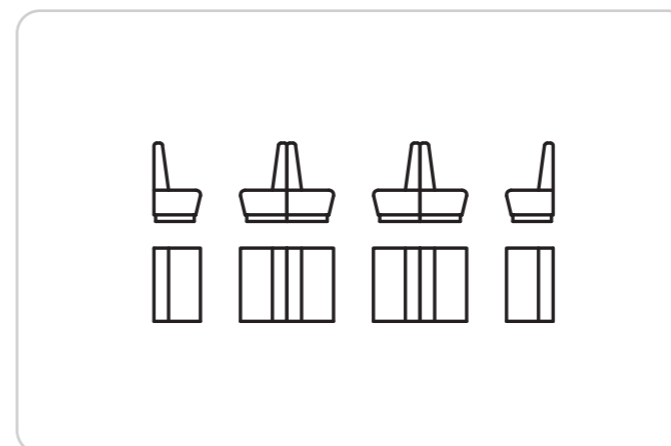
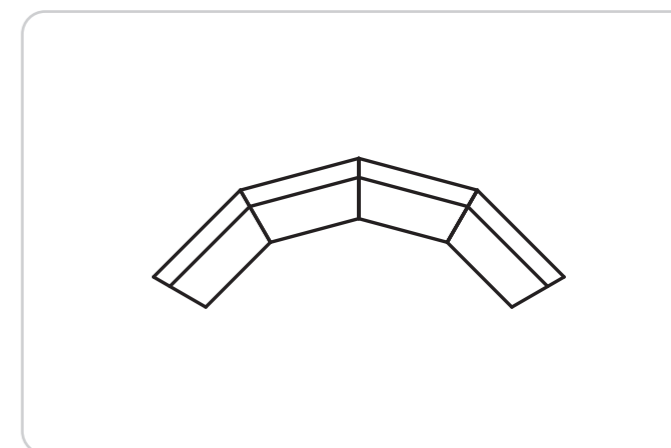
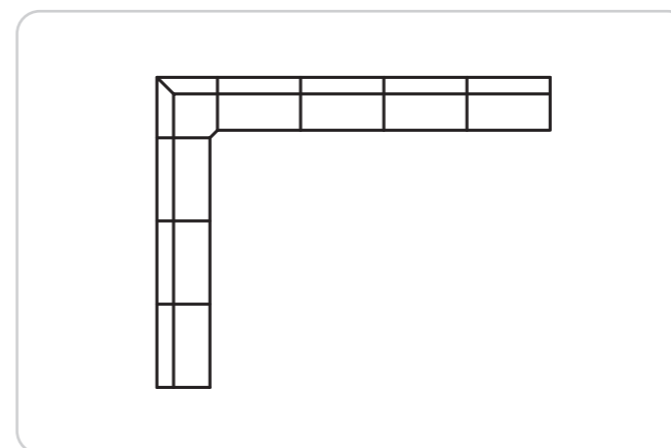

Základní varianta

cena v Kč bez DPH/bm šířky

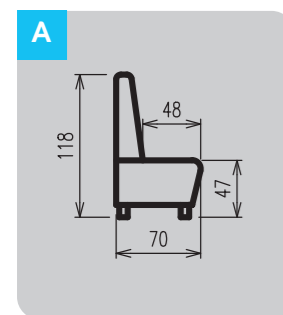

Rovná: 10 860 Kč/1 bm

Boky: pohledové

Záda: nepohledová - černý textil

Nohy: masiv buk hranol 7x7x10 cm

Opěradlo: hladké, bez prošívání

Zátěžový provoz: ano

Šířka: libovolný rozměr

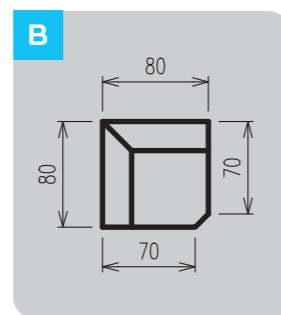

Rohová: 17 370 Kč/ks

Stejně parametry jako rovné řešení „A“.
Pouze půdorysné šířky jsou pevně dané viz obrázek „B“.

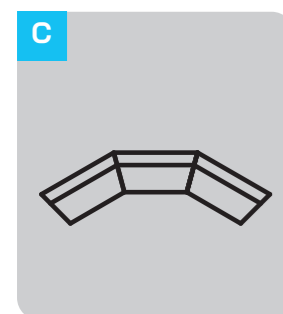

Pokos:

Cena +15 % k ceně rovné

Stejně parametry jako rovné řešení „A“.
Pouze půdorysně se jedná o atypické pokosy a šířky dle potřeb zákazníka.

Provedení opěradla

cena v Kč bez DPH/bm šířky

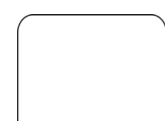

HLADKÉ - v ceně

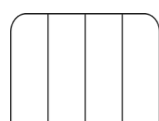

PM | +670 Kč
Svislé pruhy skládané z modulů

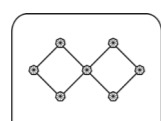

K | +635 Kč
Karo s vtahy bez knoflíků

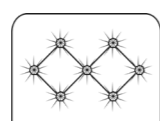

CHD | +980 Kč
Chesterfield s imitací drahých kamínků

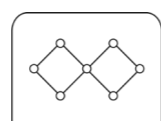

KK | +745 Kč
Karo s vtahy s knoflíky

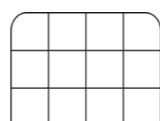

C | +635 Kč
Čtverce s vtahy bez knoflíků

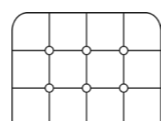

CK | +745 Kč
Čtverce s vtahy s knoflíky

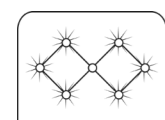

CH | +905 Kč
Chesterfield s knoflíky

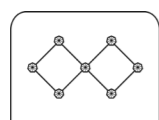

KD | +820 Kč
Karo s vtahy s imitací drahých kamínků

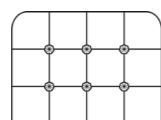

CD | +820 Kč
Čtverce s vtahy s imitací drahých kamínků

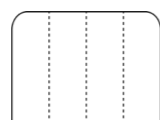

P | +635 Kč
Svislé pruhy - šité



Možné provedení sedáku:

HLADKÉ - v ceně

SVISLÉ PRUHY ŠITÉ | +635 Kč



Ceny potahů

Vizuální vzorník najdete na straně 51-52.

1. skupina	2. skupina	3. skupina	4. skupina
v ceně	825 Kč/bm	1090 Kč/bm	1375 Kč/bm



Pohledová záda

Vizuální vzorník najdete na straně 51-52.

1. skupina	2. skupina	3. skupina	4. skupina
825 Kč/bm	1090 Kč/bm	1375 Kč/bm	1640 Kč/bm

Pohledová záda rohového modulu: cena za 1 bm rovný x koeficient 1,6.

Podnoží k lavici



Standard

K jídelním stolům

Noha H-47BK

Masiv hranol 7x7x10 cm, buk + lak

V ceně

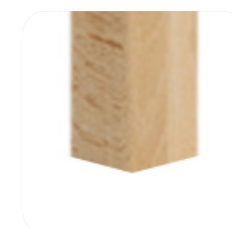

Noha H-47C

Masiv hranol 7x7x10 cm, černý + lak

V ceně

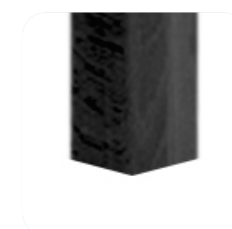

Sokl SP-47C

LTD lamino 18 mm - černá, Krono 190 PE, transparent těsnící lišta, rektifikace

+ 1 280 Kč/bm



Sokl SP-47H

LTD lamino 18 mm - hnědá, Krono 7181 BS, transparent těsnící lišta, rektifikace

+ 1 465 Kč /bm

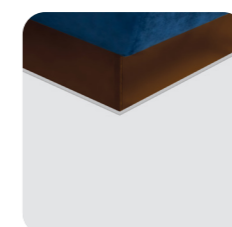

Sokl SP-47P

LTD lamino 18 mm - platinum, Krono K523 PE, transparent těsnící lišta, rektifikace

+ 1 370 Kč/bm

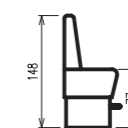

Barová

Podnoží pro výšku sedu 77 cm

Sokl SP-77C

LTD lamino 18 mm - černá, Krono 190 PE, transparent těsnící lišta, rektifikace, nerezová nášlapná trubka 42x2 mm

+ 5 710 Kč/bm



Sokl SP-77H

LTD lamino 18 mm - hnědá, Krono 7181 BS, transparent těsnící lišta, rektifikace, nerezová nášlapná trubka 42x2 mm

+ 6 405 Kč /bm

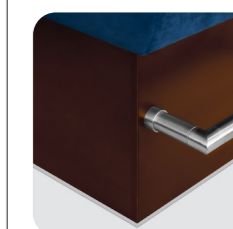

Sokl SP-77P

LTD lamino 18 mm - platinum, Krono K523 PE, transparent těsnící lišta, rektifikace, nerezová nášlapná trubka 42x2 mm

+ 6 065 Kč/bm



Příplatek za sokl u 1 ks rohového modulu = hodnota příplatku za sokl na 1 bm rovném modulu.

Na rohový barový modul se nášlapná trubka nepoužívá, vystačí na okolních rovných modulech.

Dle individuální dohody a kalkulace lze:

Nerez trubku nabarvit dle vzorníku RAL. Upozorňujeme, že barva má svoji trvanlivost vůči prodlížení. Na sokly lze použít okopové plechy. Vzorník plechů najdete na straně 53.

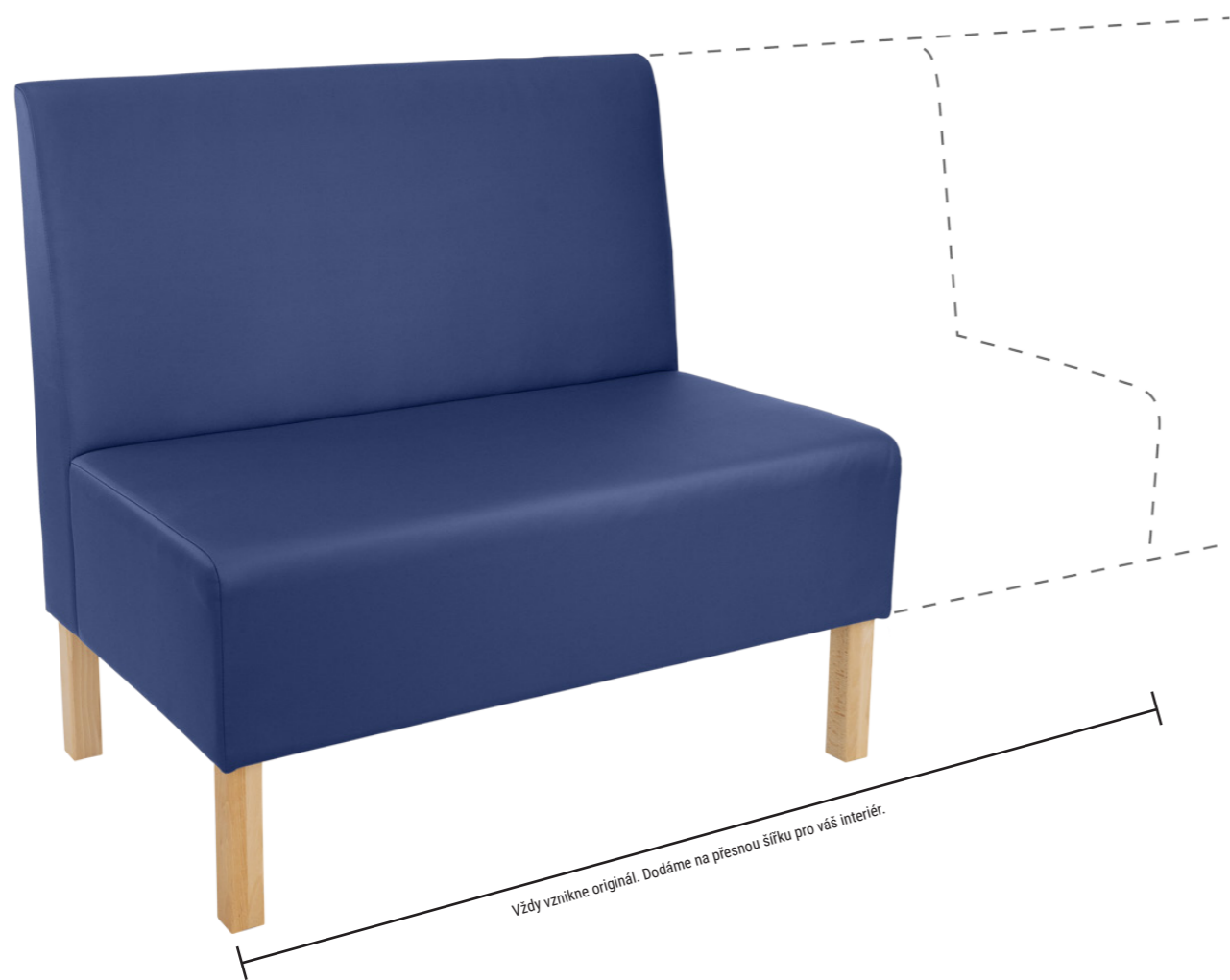

Lavice LTL-28

V jednoduchosti je krása. Čistý design lavice oceňují provozovatelé moderních kaváren, čerpacích stanic nebo jídelen či bister. Pokud se vymění standardní bukové nohy za ocelové jeklové nohy a zvolí se koženka do zdravotnictví, rázem máme perfektní řešení do čekáren ordinací. Již v základní ceně zahrnuje lavice pohledová záda, takže ji můžete využít i v prostoru. Vyšší nohy umožní dobrý přístup při vytírání podlahy.

Benefity lavice



Moderní, čistý a vzdušný design.



Pohledová záda již v základní ceně.



Možnost vyměnit masivní nohy za jeklové ocelové.



Snadná údržba podlahy pod lavicí.

Inspirace

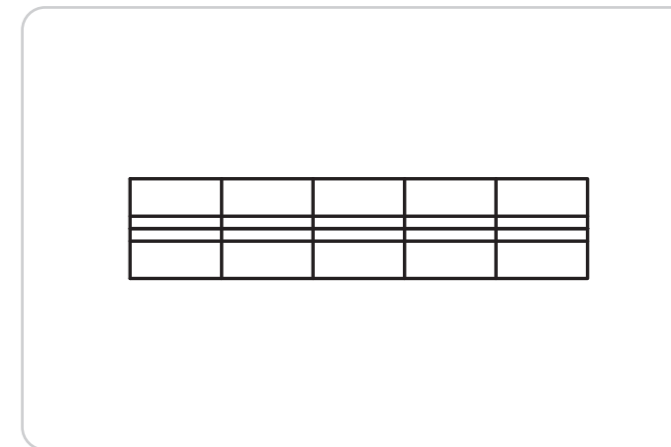
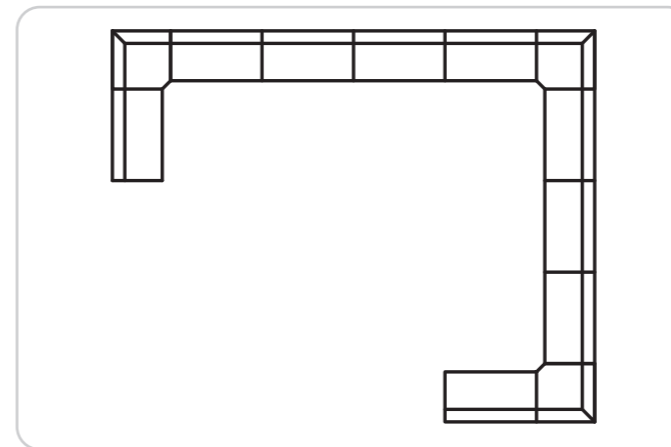

Možno použít kovové nohy

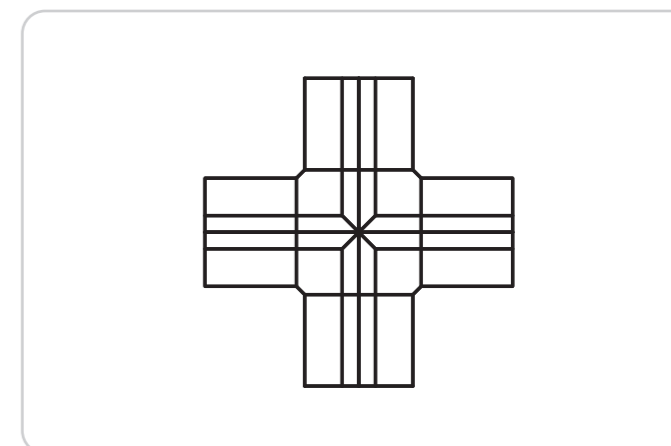

Základní varianta

cena v Kč bez DPH/bm šířky

A

Rovná: 9 805 Kč/1 bm

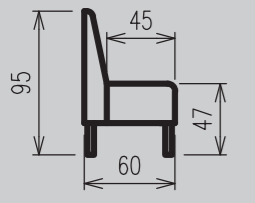

Boky: pohledové
Záda: pohledová
Nohy: masiv buk 4,5x4,5x21 cm
Opěradlo: hladké, bez prošívání
Zátěžový provoz: ano
Šířka: libovolný rozměr

B

Rohová: 15 675 Kč/ks

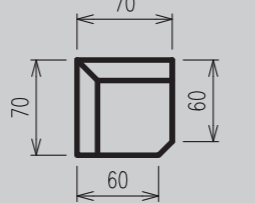

Stejně parametry jako rovné řešení „A“.
Pouze půdorysné šířky jsou pevně dané viz obrázek „B“.

C

Pokos:
Cena +15 % k ceně rohové



Stejně parametry jako rovné řešení „A“.
Pouze půdorysně se jedná o atypické pokosy a šířky dle potřeb zákazníka.

Provedení opěradla

Na tomto modulu doporučujeme pouze hladké provedení.

Ceny potahů

Vizuální vzorník najdete na straně 51-52.

1. skupina	2. skupina	3. skupina	4. skupina
v ceně	730 Kč/bm	990 Kč/bm	1 245 Kč/bm

Pohledová záda

Vizuální vzorník najdete na straně 51-52.

Pohledová záda rovného i rohového modulu jsou v základní ceně modulu.

Podnoží k lavici



Noha H-47BK
Masiv hranol 4,5x4,5x21 cm, buk + lak

V ceně



Noha H-47C
Masiv hranol 4,5x4,5x21 cm, černý + lak

V ceně

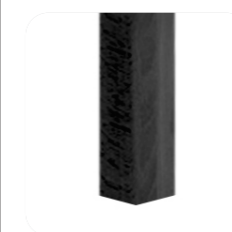

Noha OC-47C
Ocel jechl 5x5x21 cm, černý, rektifikace

+ 3 290 Kč za 4 nohy



Noha OC-47S
Ocel jechl 5x5x21 cm, šedý RAL 7035, rektifikace

+ 3 290 Kč za 4 nohy



Sokl SP-47C
LTD lamino 18 mm - černá, Krono 190 PE, transparent těsnící lišta, rektifikace

+ 1 280 Kč/bm

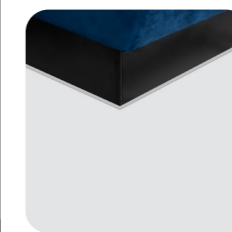

Sokl SP-47H
LTD lamino 18 mm - hnědá, Krono 7181 BS, transparent těsnící lišta, rektifikace

+ 1 465 Kč /bm

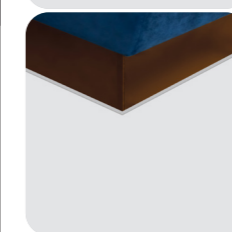

Sokl SP-47P
LTD lamino 18 mm - platinum, Krono K523 PE, transparent těsnící lišta, rektifikace

+ 1 370 Kč/bm



Sokl SP-77C
LTD lamino 18 mm - černá, Krono 190 PE, transparent těsnící lišta, rektifikace, nerezová nášlapná trubka 42x2 mm

5 710 x Kč/bm šířky



Sokl SP-77H
LTD lamino 18 mm - hnědá, Krono 7181 BS, transparent těsnící lišta, rektifikace, nerezová nášlapná trubka 42x2 mm

+ 6 405 Kč/bm šířky

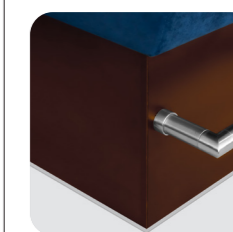

Sokl SP-77P
LTD lamino 18 mm - platinum, Krono K523 PE, transparent těsnící lišta, rektifikace, nerezová nášlapná trubka 42x2 mm

+ 6 065 Kč/bm šířky

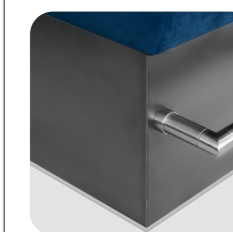

Příplatek za sokl u 1 ks rohového modulu = hodnota příplatku za sokl na 1 bm rovném modulu.

Na rohový barový modul se nášlapná trubka nepoužívá, vystačí na okolních rovných modulech.

Dle individuální dohody a kalkulace lze: Nerez trubku nabarvit dle vzorníku RAL. Upozorňujeme, že barva má svoji trvanlivost vůči prodření. Na sokly lze použít okopové plechy. Vzorník plechů najdete na straně 53.

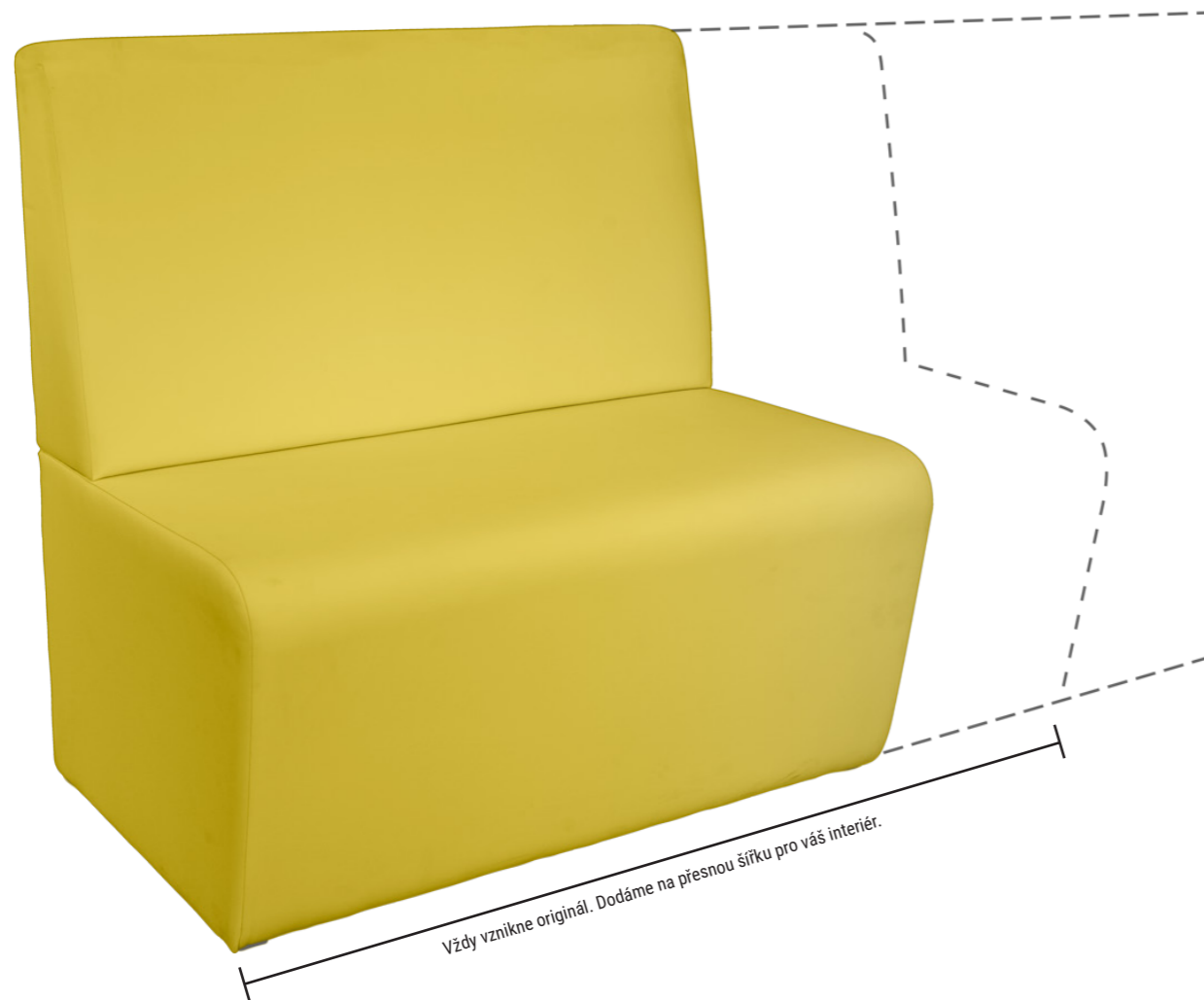

Lavice LTL-36

Jednoduché, ničím nerušené rádiusové linie s čalouněním téměř až k zemi. To je lavice LTL-36. Oblíbená především ve školních chodbách jako odpočinková zóna pod okny podlouhlých chodeb. Dále v moderních kancelářích jako vybavení společných prostor.

Benefity lavice



Jednoduché rádiusové linie.



7 typů prošívání opěrky.



Vynikající poměr cena/kvalita.



Pohodlí díky kónusovému sedáku.

Inspirace

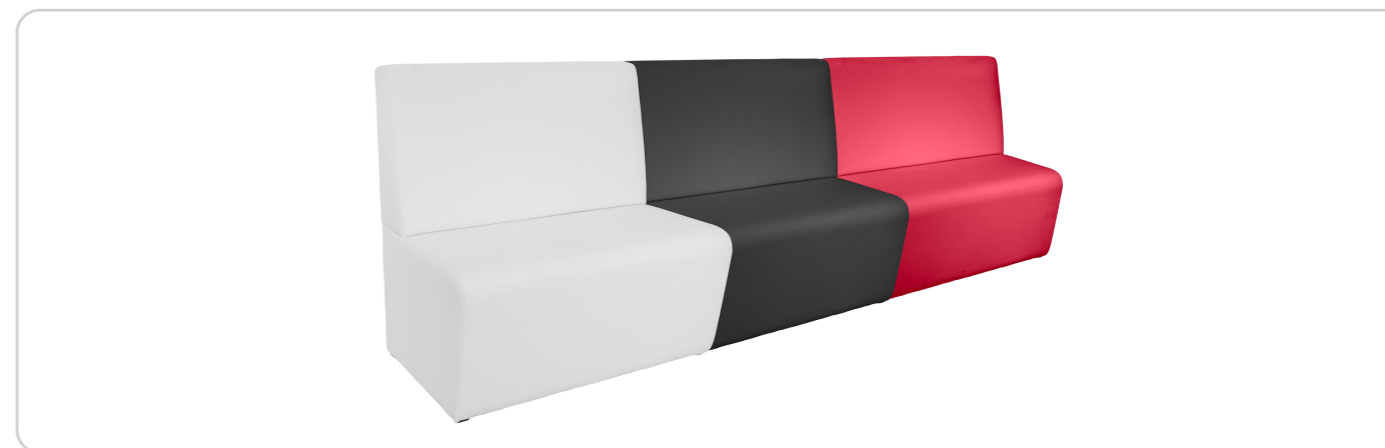
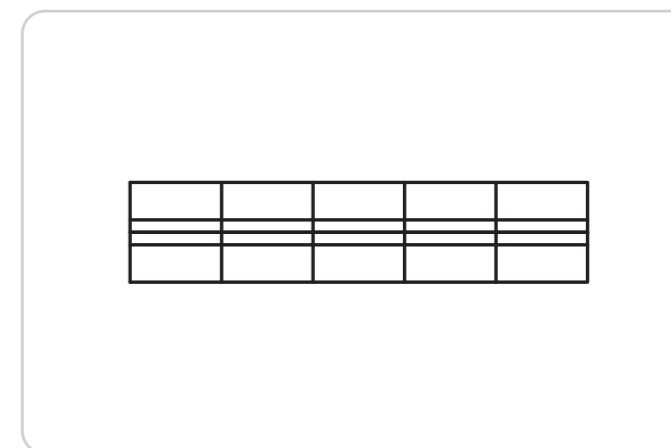
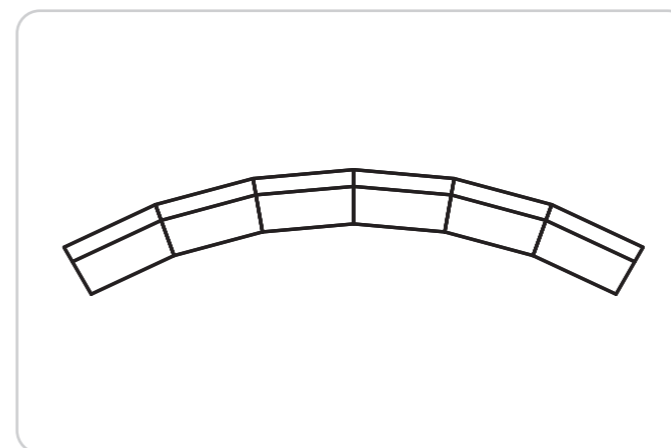
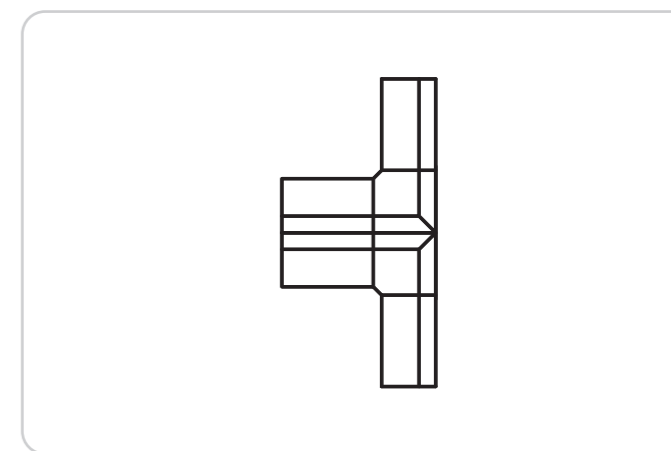
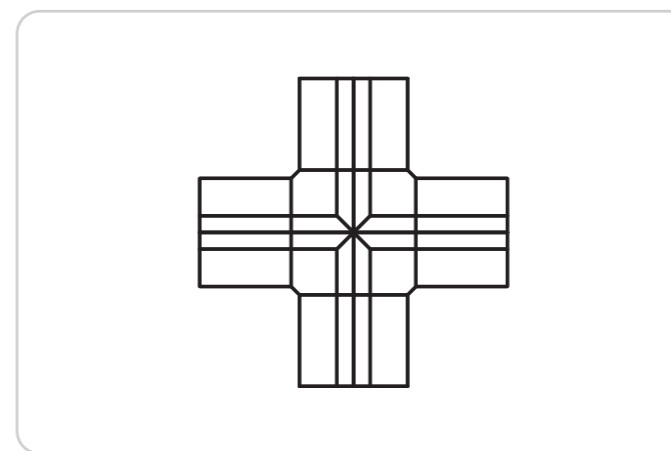

Základní varianta

cena v Kč bez DPH/bm šířky

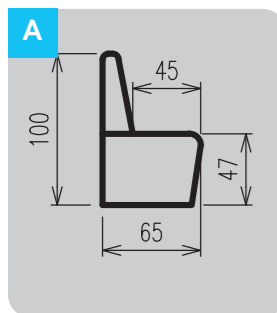

Rovná: 9 805 Kč/1 bm

Boky: pohledové

Záda: nepohledová - černý textil

Nohy: bez nohou, pouze kluzáky

Opěradlo: Hladké, bez prošívání

Zátěžový provoz: ano

Šířka: libovolný rozměr

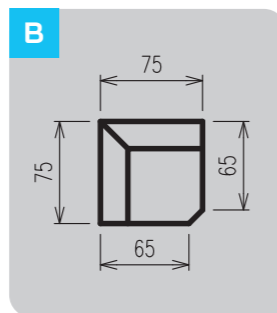

Rohová: 15 675 Kč/ks

Stejně parametry jako rovné řešení „A“.
Pouze půdorysné šířky jsou pevně dané viz. obrázek „B“.

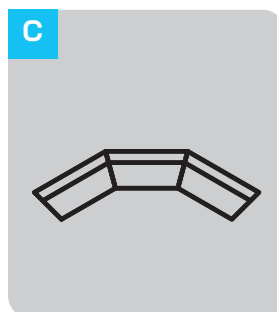

Pokos:

Cena +15 % k ceně rohové

Stejně parametry jako rovné řešení „A“.
Pouze půdorysně se jedná o atypické pokosy a šířky dle potřeb zákazníka.

Provedení opěradla

cena v Kč bez DPH/bm šířky



HLADKÉ - v ceně

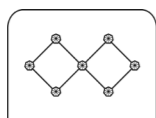

K | +635 Kč
Karo s vtahy bez knoflíků

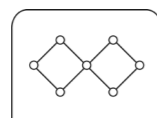

KK | +745 Kč
Karo s vtahy s knoflíky

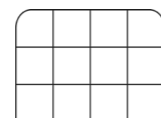

C | +635 Kč
Čtverce s vtahy bez knoflíků

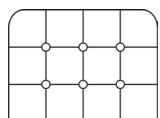

CK | +745 Kč
Čtverce s vtahy s knoflíky

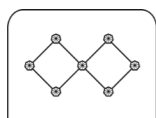

KD | + 820 Kč
Karo s vtahy s imitací drahých kamínků

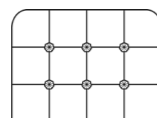

CD | +820 Kč
Čtverce s vtahy s imitací drahých kamínků

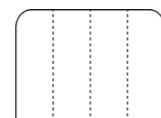

P | +635 Kč
Svislé pruhy - šité



Možné provedení sedáku:

HLADKÉ - v ceně

SVISLÉ PRUHY ŠITÉ | +635 Kč

Podnoží k lavici

Standard

Lavice je až k podlaze čalouněná,
ze spodu opatřena kluzáky.

Barová

Lavice s barovou výškou sedu se pro tento model
nedoporučuje.

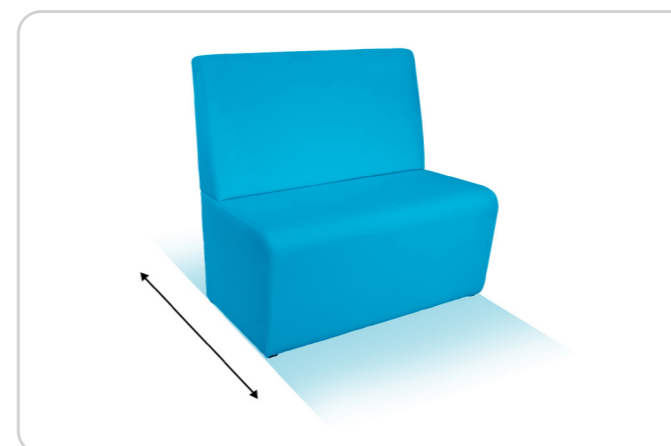
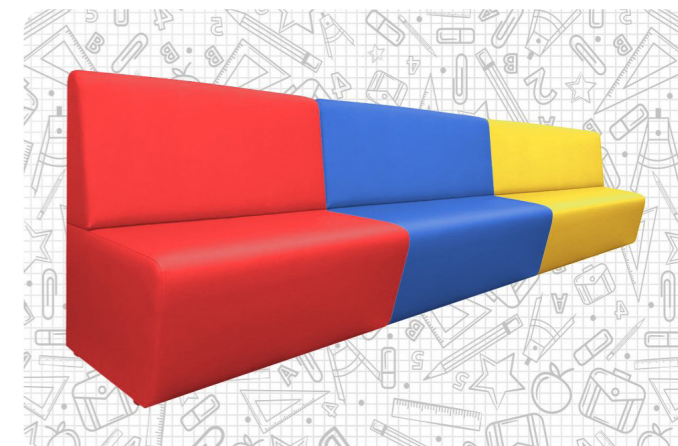

Ceny potahů

Vizuální vzorník najdete na straně 51-52.

1. skupina	2. skupina	3. skupina	4. skupina
v ceně	785 Kč/bm	1 035 Kč/bm	1 310 Kč/bm

Pohledová záda

Vizuální vzorník najdete na straně 51-52.

1. skupina	2. skupina	3. skupina	4. skupina
785 Kč/bm	1 035 Kč/bm	1 310 Kč/bm	1 555 Kč/bm

Pohledová záda rohového modulu: cena za 1 bm rovný x koeficient 1,6.

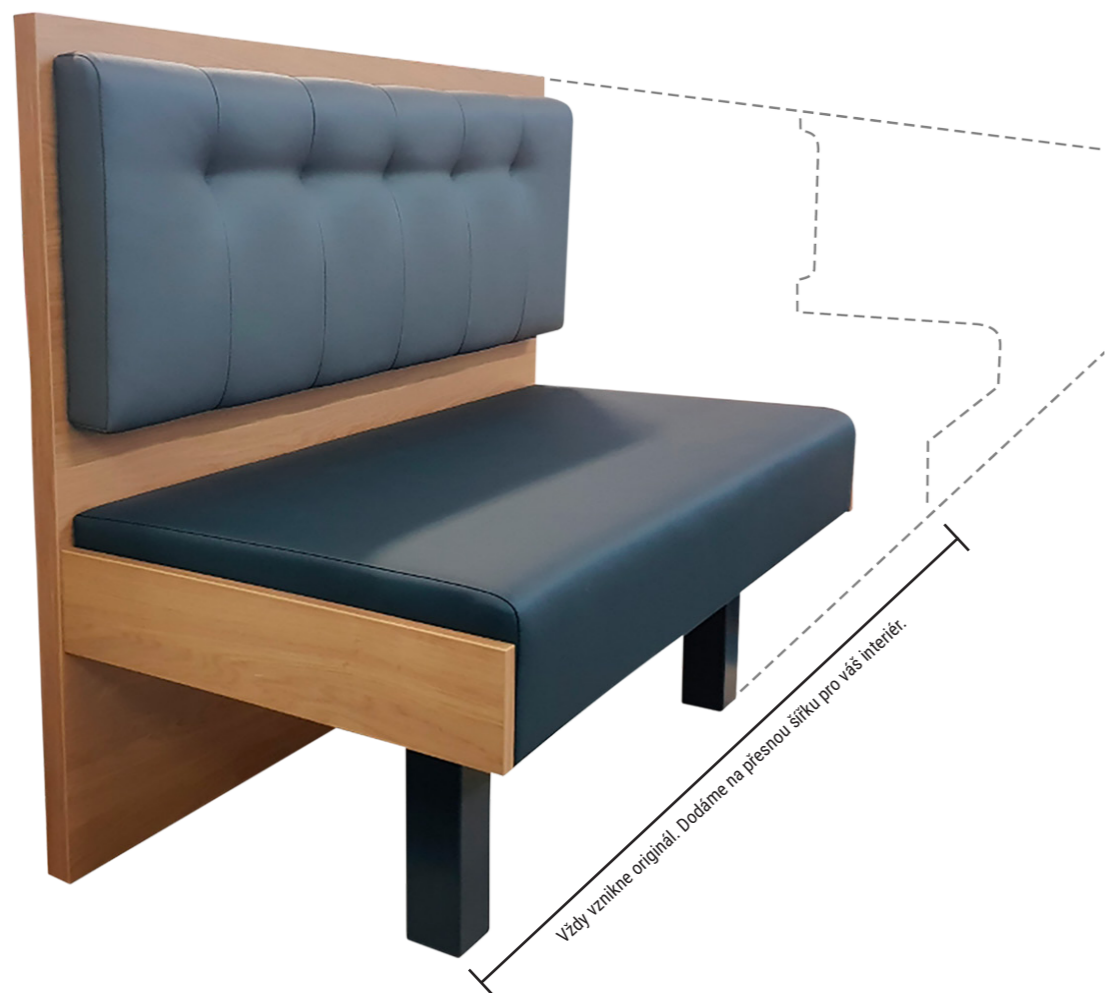

Lavice LTL-41

Ideální řešení pro fastfoody, podniky rychlého občerstvení, bistra nebo čerpací stanice. Praktické vytírání díky dobrému přístupu pod lavici. Pevné ocelové nohy. Záda z nábytkové desky o síle 36 mm s hranou ABS v nejrůznějších dekorech. Deska na vyobrazeném boku se používá pouze u krajového pohledového modulu. Tam, kde je spoj mezi lavicemi se deska z praktických důvodů nepoužívá.

Benefity lavice



Design i tvar pro podniky rychlého občerstvení.



Mnoho odstínů nábytkových desek.



Možnost zvolit si barvu kovových nohou.



Snadná údržba podlahy pod lavicí.

Inspirace

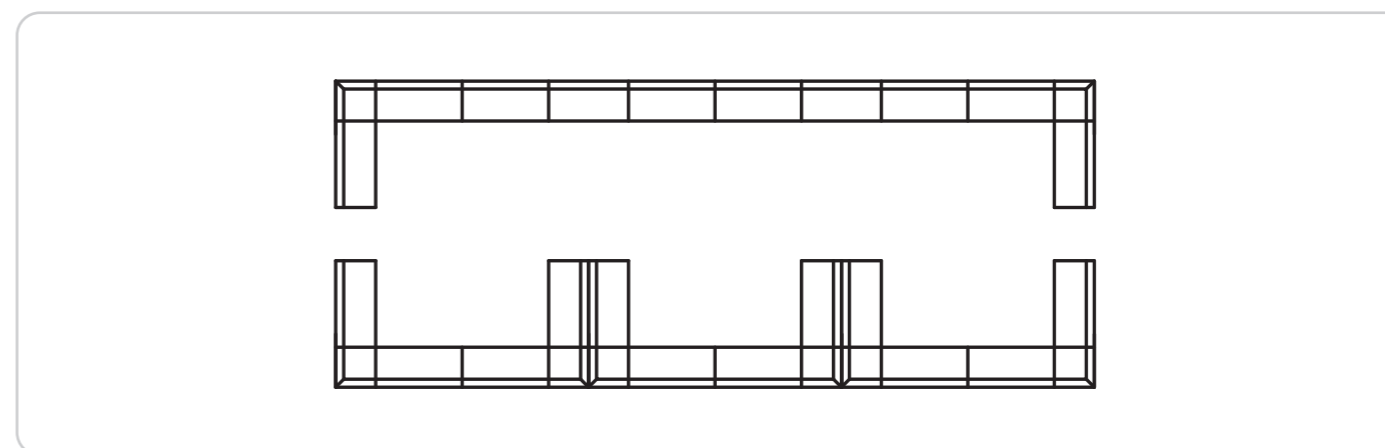
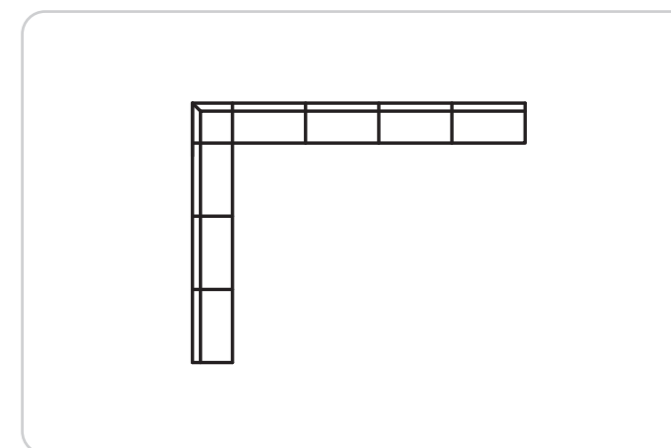
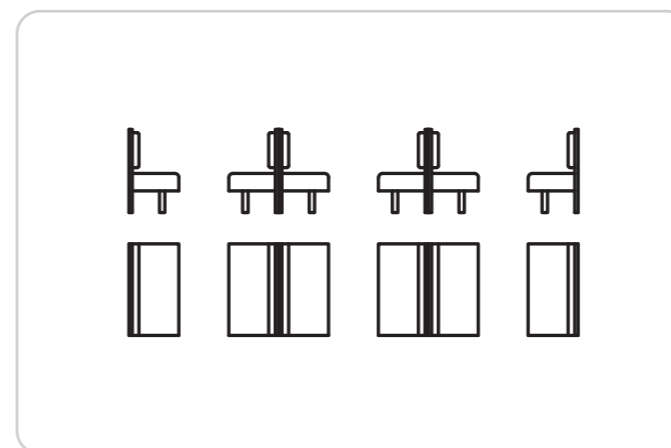

Základní varianta

cena v Kč bez DPH/bm šířky

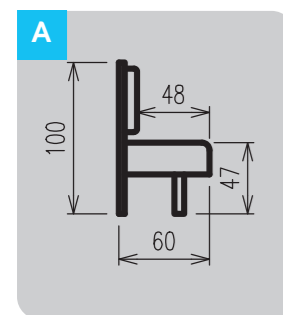

Rovná: 9 805 Kč/1bm

Boky: pohledové – kombinace LTD desky, ABS hrany 2 mm a čalounění

Záda: pohledová – LTD lamino deska tuplovaná na sílu 36 mm, ABS hrana 2 mm.

Nohy: ocelový jekl

Opěradlo: Hladké, bez prošívání

Zátěžový provoz: Ano

Šířka: libovolný rozměr

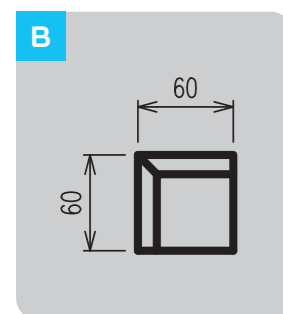

Rohová: 15 675 Kč/ks

Stejně parametry jako rovné řešení „A“.

Pouze půdorysné šířky jsou pevně dané viz. obrázek „B“.

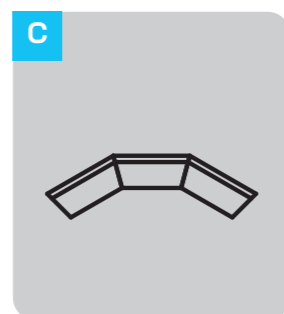

Pokos:

Cena +15 % k ceně rohové

Stejně parametry jako rovné řešení „A“.

Pouze půdorysně se jedná o atypické pokosy a šířky dle potřeb zákazníka.

Provedení opěradla

cena v Kč bez DPH/bm šířky



HLADKÉ - v ceně

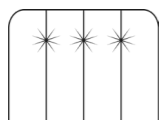

P2 | +635 Kč

Svislé pruhy šité s vtahy bez knoflíků

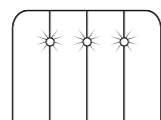

P3 | +635 Kč

Svislé pruhy šité s vtahy a knoflíky



Ceny potahů

Vizuální vzorník najdete na straně 51-52.

1. skupina	2. skupina	3. skupina	4. skupina
v ceně	750 Kč/bm	990 Kč/bm	1 245 Kč/bm



Pohledová záda

Vizuální vzorník najdete na straně 51-52.

Pohledová záda rovného i rohového modulu jsou v základní ceně modulu. Zezadu vidíme dekor desky.

Podnoží k lavici

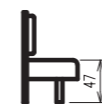

Standard

K jídelním stolům

Noha OC-47C

Ocel jekl černý

[V ceně](#)

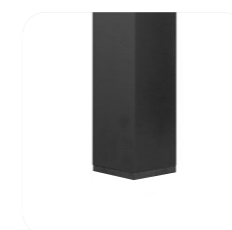

Noha OC-47S

Ocel jekl šedý RAL 7035

[V ceně](#)



Barová

Barová výška není pro tento typ vhodná.

Dle individuální dohody a kalkulace lze na desky použít okopové plechy. Vzorník plechů najdete na straně 53.

Nejoblíbenější lamino desky



H1145 ST10

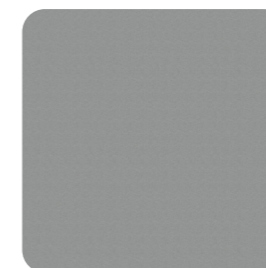

K523 PE



1715 BS



9614 BS

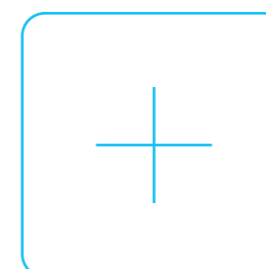

Další dekory, rádi představíme na vyžádání.



Lavice LTL-44

Lavice pro milovníky podniků s americkým nádechem. Mnoho pracných čalounických detailů. Sedák lavice mírně „padá“ dozadu. To zaručuje velice příjemné posezení. Nejoblíbenější mezi zákazníky jsou pruhy nebo čtverce na opěrcích. Vyobrazené provedení boku je pouze u pohledových modulů. Tam, kde jsou lavice mezi sebou spojeny, nejsou použity vyobrazené detaily ani materiálové uskočení. To vše z praktických důvodů. Nebojte se zde kombinovat barvy.

Benefity lavice



Propracované detaily s velkým poměrem ruční práce.



Americký design.



Perfektní vzhled při kombinaci barev.



Pohodlné sezení díky mírně zapadajícímu sedáku.

Inspirace

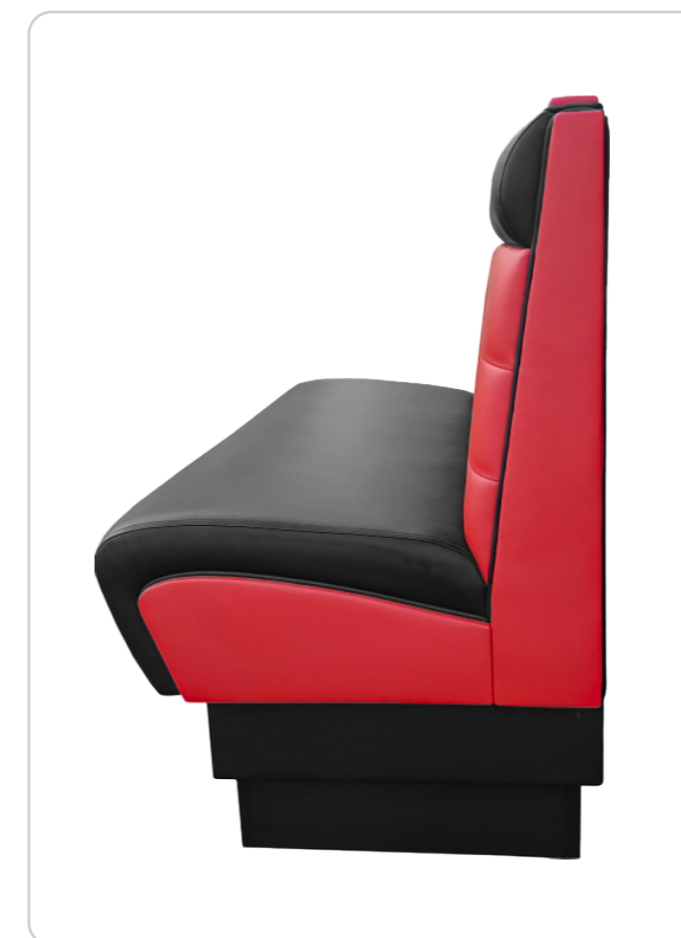
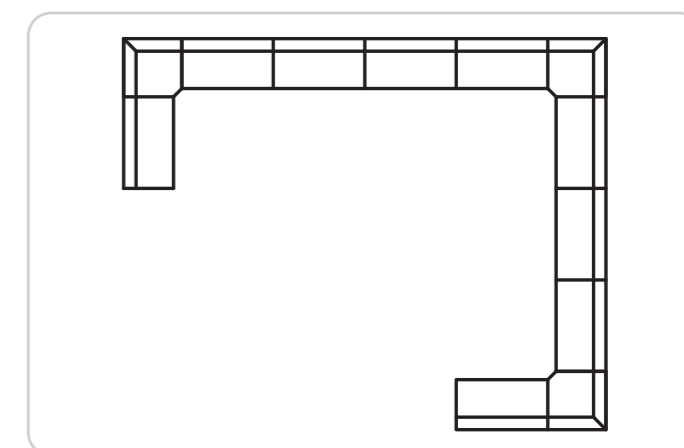
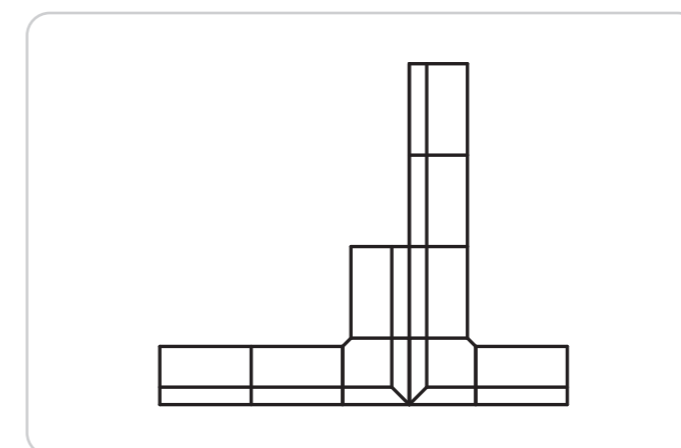
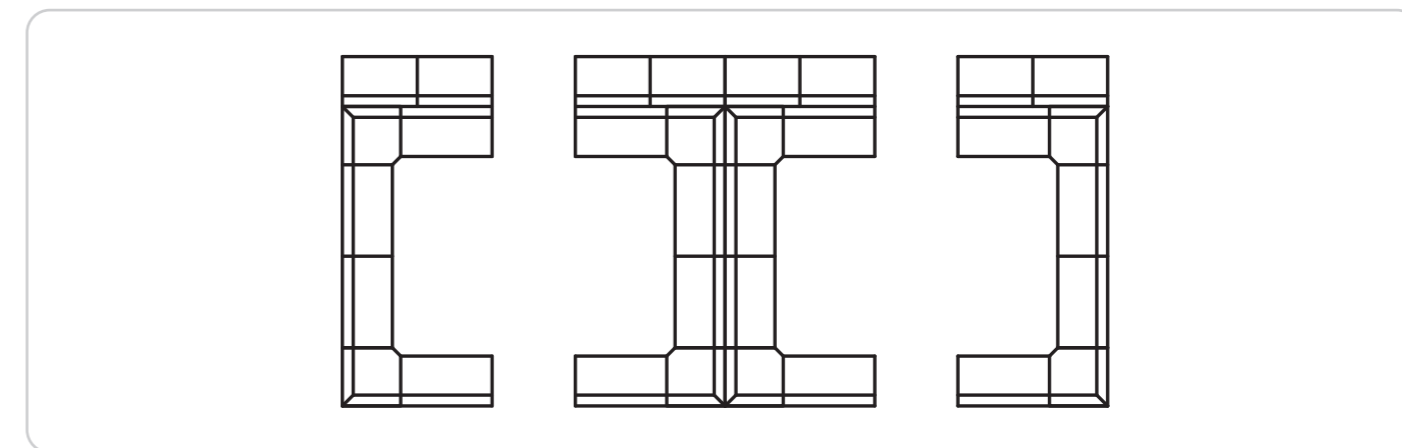

Základní varianta

cena v Kč bez DPH/bm šířky

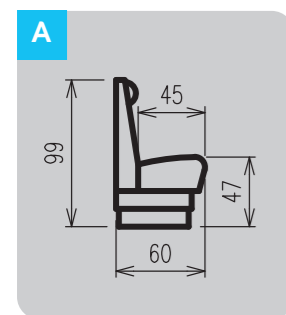

Rovná: 14 645 Kč/1 bm

Boky: pohledové

Záda: nepohledová - černý textil

Nohy: Sokl SP-47C

Opěradlo: Čtverce s vtahy bez knoflíků, nahoře vodorovný pruh

Zátěžový provoz: Ano

Šířka: libovolný rozměr

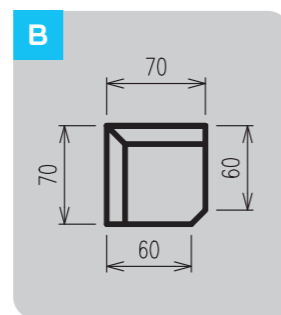

Rohová: 21 670 Kč/ks

Stejně parametry jako rovné řešení „A“. Pouze půdorysné šířky jsou pevně dané viz obrázek „B“.

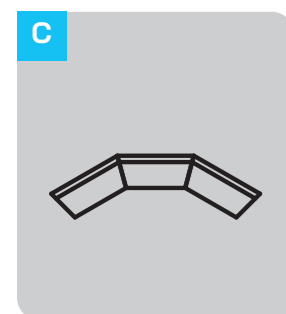

Pokos:

Cena +15 % k ceně rovné

Stejně parametry jako rovné řešení „A“. Pouze půdorysně se jedná o atypické pokosy a šířky dle potřeb zákazníka.

Provedení opěradla

cena v Kč bez DPH/bm šířky

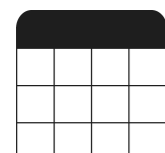

C | v ceně
Čtverce s vtahy bez knoflíků

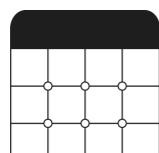

CK | +110 Kč
Čtverce s vtahy s knoflíky

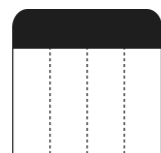

P | v ceně
Svislé pruhy - šité



Možné provedení sedáku:

HLADKÉ - v ceně

SVISLÉ PRUHY ŠITÉ | +635 Kč



Ceny potahů

Vizuální vzorník najdete na straně 51-52.

1. skupina	2. skupina	3. skupina	4. skupina
v ceně	825 Kč/bm	1 090 Kč/bm	1 375 Kč/bm



Pohledová záda

Vizuální vzorník najdete na straně 51-52.

1. skupina	2. skupina	3. skupina	4. skupina
825 Kč/bm	1 090 Kč/bm	1 375 Kč/bm	1 640 Kč/bm

Pohledová záda rohového modulu: cena za 1 bm rovný x koeficient 1,6.

Podnoží k lavici



Standard

K jídelním stolům

Sokl SP-47C

LTD lamino 18 mm - černá, Krono 190 PE, transparent těsnící lišta, rektifikace

V ceně

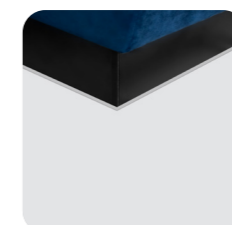

Sokl SP-47H

LTD lamino 18 mm - hnědá, Krono 7181 BS, transparent těsnící lišta, rektifikace

+ 190 Kč/bm

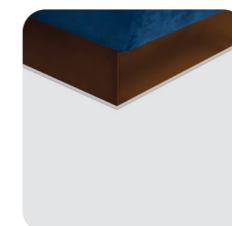

Sokl SP-47P

LTD lamino 18 mm - platinum, Krono K523 PE, transparent těsnící lišta, rektifikace

+ 95 Kč/bm

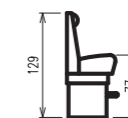

Barová

Podnoží pro výšku sedu 77 cm

Sokl SP-77C

LTD lamino 18 mm - černá, Krono 190 PE, transparent těsnící lišta, rektifikace, nerezová nášlapná trubka 42x2 mm.

5 710 x Kč/bm šířky



Sokl SP-77H

LTD lamino 18 mm - hnědá, Krono 7181 BS, transparent těsnící lišta, rektifikace, nerezová nášlapná trubka 42x2 mm

+ 6 405 Kč/bm šířky

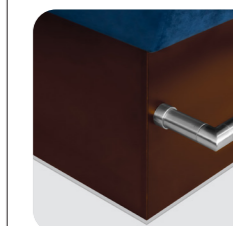

Sokl SP-77P

LTD lamino 18 mm - platinum, Krono K523 PE, transparent těsnící lišta, rektifikace, nerezová nášlapná trubka 42x2 mm

+ 6 065 Kč/bm šířky



Příplatek za sokl u 1 ks rohového modulu = hodnota příplatku za sokl na 1 bm rovném modulu.

Na rohový barový modul se nášlapná trubka nepoužívá, vystačí na okolních rovných modulech.

Dle individuální dohody a kalkulace lze:

Nerez trubku nabarvit dle vzorníku RAL. Upozorňujeme, že barva má svoji trvanlivost vůči prodření. Na sokly lze použít okopové plechy.

Vzorník plechů najdete na straně 53.



Naskenujte QR kód a pusťte si subjektivní test lavice LTL-44

Ve videu jsme testovali lavici LTL-44 z RESSEDU a subjektivně jsme zhodnotili tři základní parametry. Konkrétně: tvrdost, pohodlí a hrubost koženky. A jak lavice dopadla? To zjistíte ve videu.



Lavice LTL-34

Lavice s nižší opěrkou, která umožňuje pohodlné opření loktů. Výhodou jsou vyšší masivní bukové nohy 19 cm. To ocení personál při úklidu. Podnoží možno změnit na deskový sokl a to i v barové výšce. Díky celkové hloubce 60 cm (běžnější je 70 cm) je sed vzpřímenější a je tak možno lavici využít v mělkých nikách a všude tam, kde se zápasí s místem. Opěradlo je možno prošívat na 10 různých verzí.

Benefity lavice



Vyšší nohy pro snadnější údržbu pod lavicí.



Ideální řešení před topení – snadný průstup tepla do prostoru.



Celková hloubka 60 cm oproti běžným 70 cm – šetří prostor.



10 verzí provedení opěradla.

Inspirace

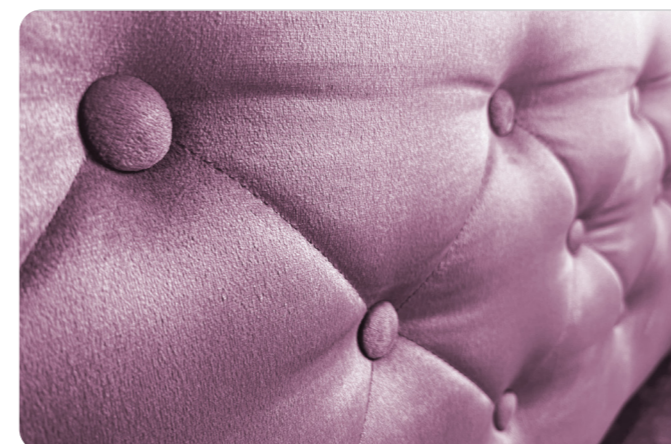
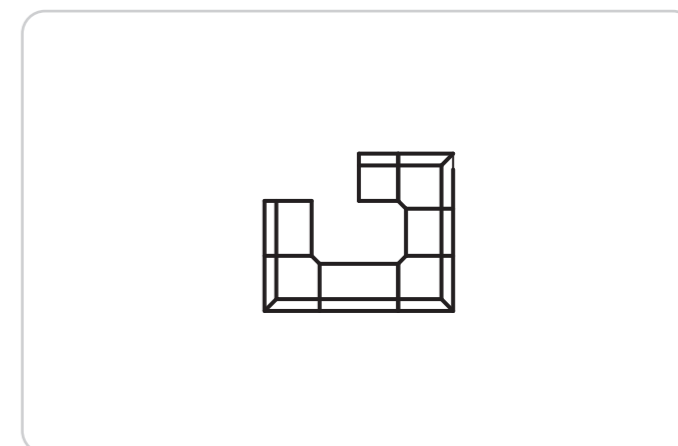
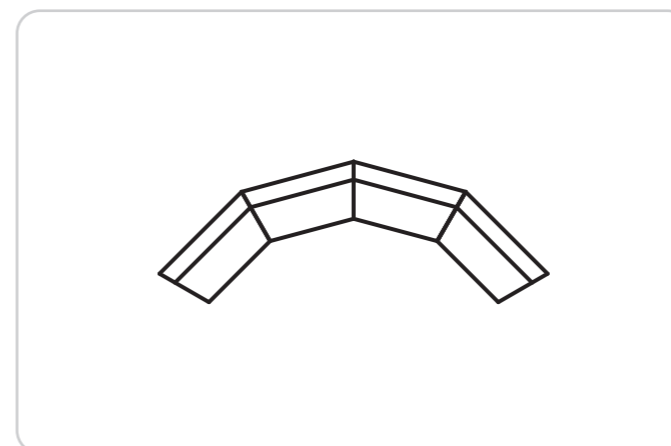
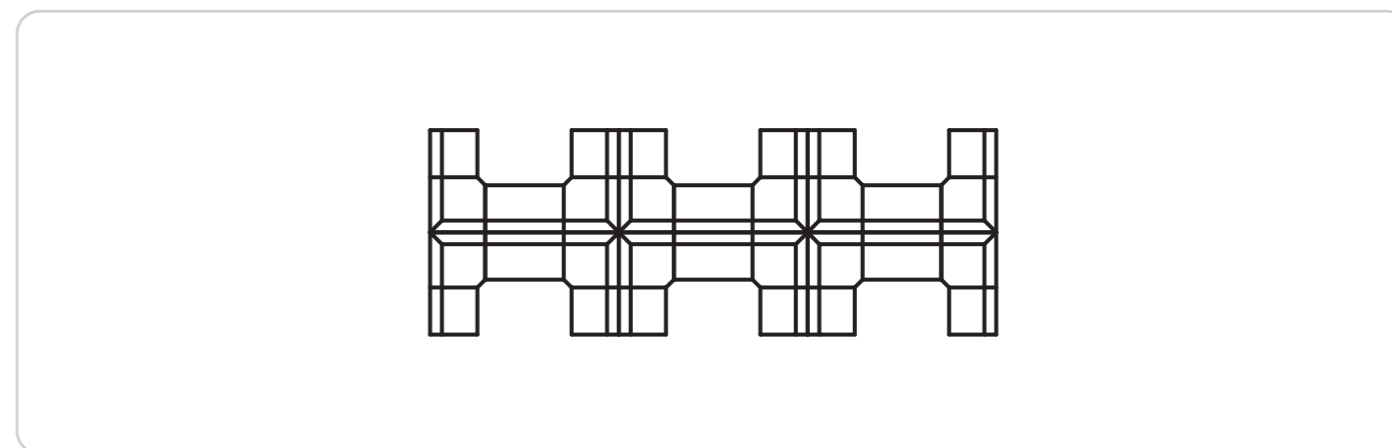

Základní varianta

cena v Kč bez DPH/bm šířky

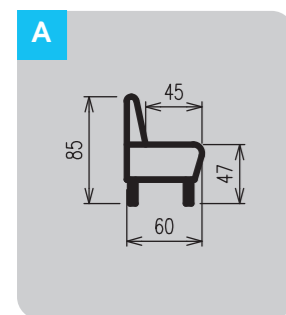

Rovná: 10 110 Kč/1bm

Boky: pohledové
Záda: nepohledová – černý textil
Nohy: masiv buk hranol 4,4x4,5x v19 cm
Opěradlo: hladké, bez prošívání
Zátěžový provoz: Ano
Šířka: libovolný rozměr

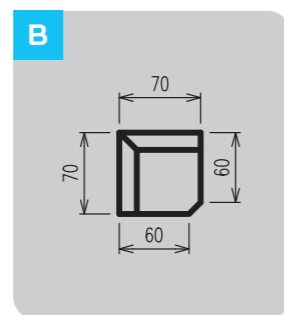

Rohová: 16 170 Kč/ks

Stejně parametry jako rovné řešení „A“.
 Pouze půdorysné šířky jsou pevně dané viz. obrázek „B“.

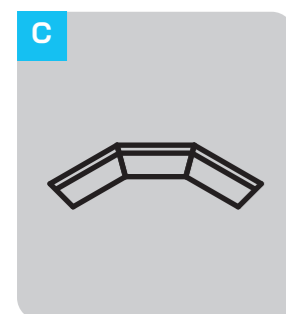

Pokos:

Cena + 15% k ceně rovné

Stejně parametry jako rovné řešení „A“.
 Pouze půdorysně se jedná o atypické pokosy a šířky dle potřeb zákazníka.

Provedení opěradla

cena v Kč bez DPH/bm šířky

HLADKÉ - v ceně	K +635 Kč Karo s vtahy bez knoflíků	KK +745 Kč Karo s vtahy s knoflíky	C +635 Kč Čtverce s vtahy bez knoflíků	P2 +635 Kč Svislé pruhy šité s vtahy bez knoflíků
CK +745 Kč Čtverce s vtahy s knoflíky	KD +820 Kč Karo s vtahy s imitací drahých kamínků	CD +820 Kč Čtverce s vtahy s imitací drahých kamínků	P +635 Kč Svislé pruhy - šité	P3 +635 Kč Svislé pruhy šité s vtahy a knoflíky

Možné provedení sedáku:
 HLADKÉ - v ceně
 SVISLÉ PRUHY ŠITÉ | +635 Kč

Ceny potahů

Vizuální vzorník najdete na straně 51-52.

1. skupina	2. skupina	3. skupina	4. skupina
v ceně	785 Kč/bm	1 035 Kč/bm	1 310 Kč/bm

Pohledová záda

Vizuální vzorník najdete na straně 51-52.

1. skupina	2. skupina	3. skupina	4. skupina
785 Kč/bm	1 035 Kč/bm	1 310 Kč/bm	1 550 Kč/bm

Pohledová záda rohového modulu: cena za 1 bm rovný x koeficient 1,6.

Podnoží k lavici



Standard

K jídelním stolům

Noha H-47BK

Masiv hranol 7x7x10 cm, buk + lak

V ceně



Noha H-47C

Masiv hranol 7x7x10 cm, černý + lak

V ceně

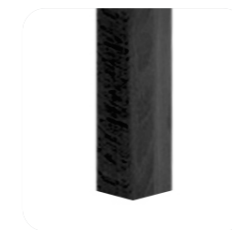

Sokl SP-47C

LTD lamino 18 mm - černá, Krono 190 PE, transparent těsnící lišta, rektifikace

+ 1 280 Kč/bm

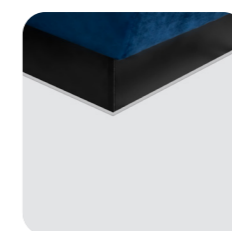

Sokl SP-47H

LTD lamino 18 mm - hnědá, Krono 7181 BS, transparent těsnící lišta, rektifikace

+ 1 465 Kč /bm

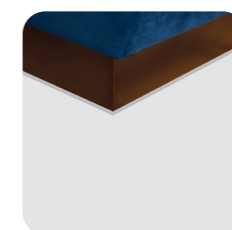

Sokl SP-47P

LTD lamino 18 mm - platinum, Krono K523 PE, transparent těsnící lišta, rektifikace

+ 1 370 Kč/bm

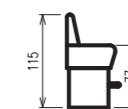

Barová

Podnoží pro výšku sedu 77 cm

Sokl SP-77C

LTD lamino 18 mm - černá, Krono 190 PE, transparent těsnící lišta, rektifikace, nerezová nášlapná trubka 42x2 mm

+ 5 680 Kč/bm

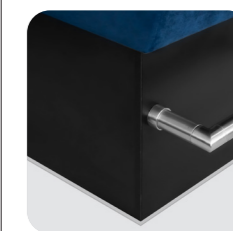

Sokl SP-77H

LTD lamino 18 mm - hnědá, Krono 7181 BS, transparent těsnící lišta, rektifikace, nerezová nášlapná trubka 42x2 mm

+ 6 405 Kč /bm

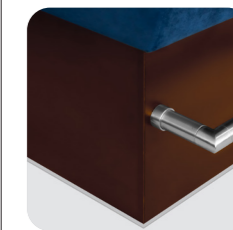

Sokl SP-77P

LTD lamino 18 mm - platinum, Krono K523 PE, transparent těsnící lišta, rektifikace, nerezová nášlapná trubka 42x2 mm

+ 6 065 Kč/bm

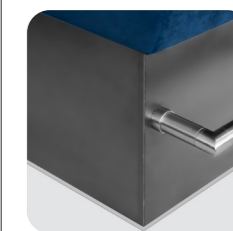

Příplatek za sokl u 1 ks rohového modulu = hodnota příplatku za sokl na 1 bm rovném modulu.

Na rohový barový modul se nášlapná trubka nepoužívá, vystačí na okolních rovných modulech.

Dle individuální dohody a kalkulace lze:

Nerez trubku nabarvit dle vzorníku RAL. Upozorňujeme, že barva má svoji trvanlivost vůči prodloužení. Na sokly lze použít okopové plechy. Vzorník plechů najdete na straně 53.

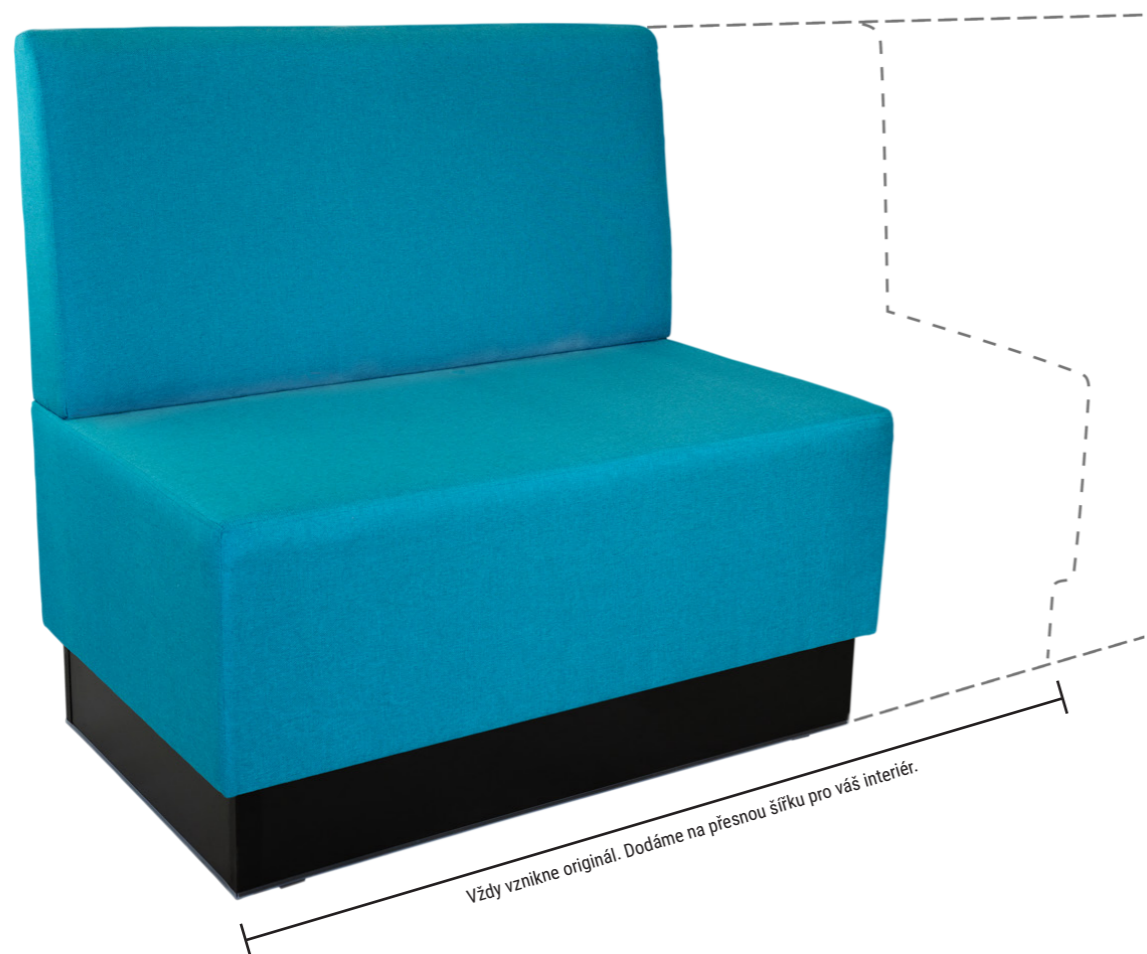

Lavice LTL-26

Oblíbená v moderních kancelářích, kavárnách či chodbách nebo čekárnách. Sedák je k podlaze v pravém úhlu. To umožňuje případné řešení kruhových tvarů. Hrany sedáku jsou díky přítomnosti švů hranaté bez rádiusu. Ocelové nohy s chromovaným povrchem jsou zahrnuty v základní ceně. Stejně tak i záda z pohledové látky.

Benefity lavice



Pravouhlý sedák umožňuje výrobu kruhových tvarů.



Záda z pohledového potahu v ceně.



Jednoduchý design do moderních provozů.



4 typy podnoží lavice.

Inspirace

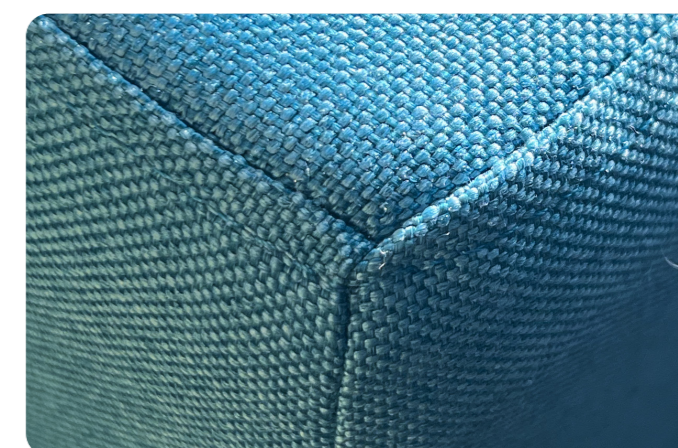
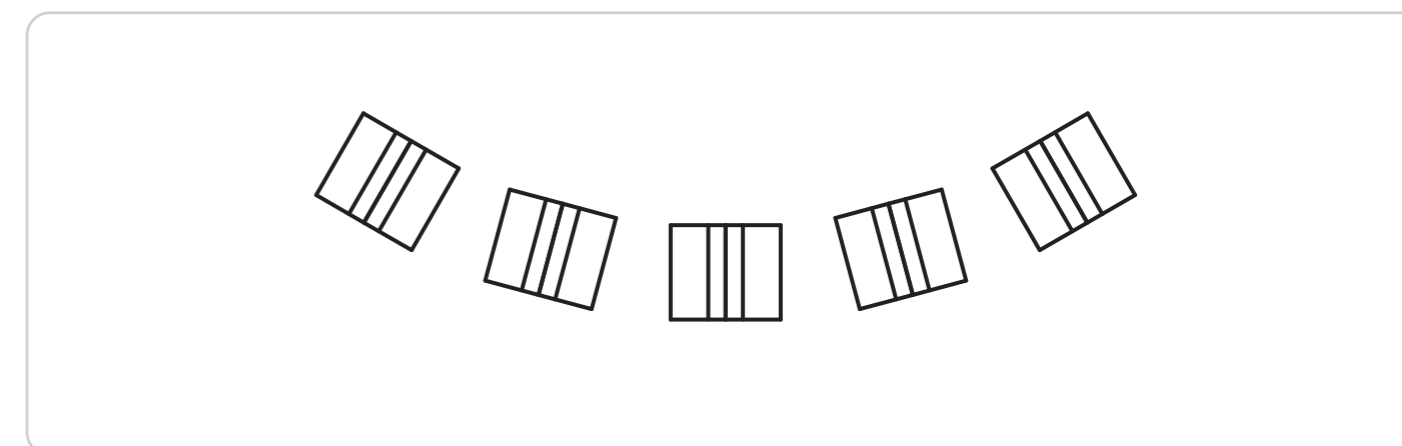
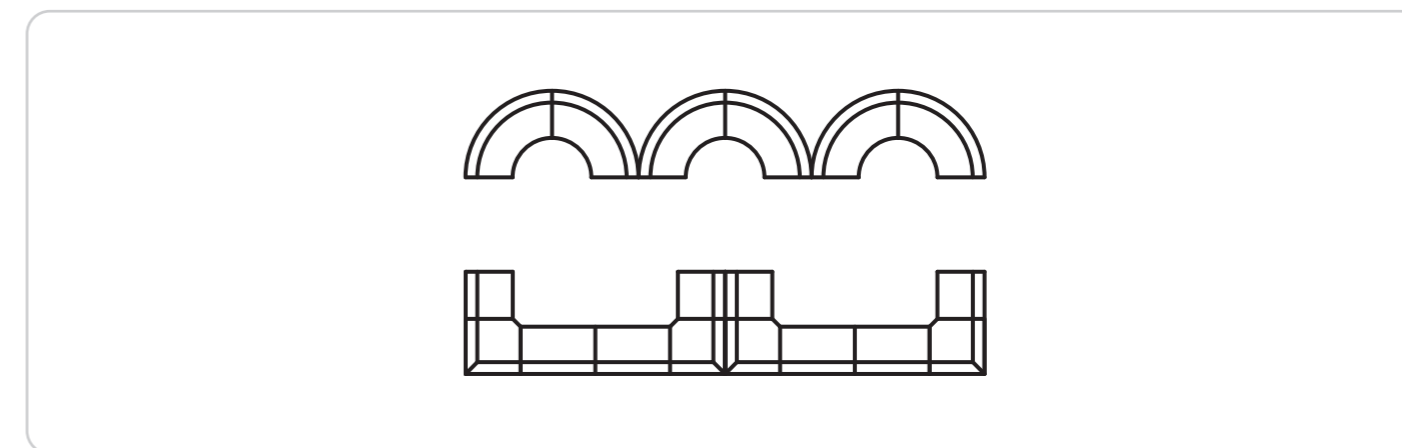

Základní varianta

cena v Kč bez DPH/bm šířky

A **Rovná: 10 110 Kč/1bm**



Boky: pohledové
Záda: z pohledového potahu
Nohy: kovové
Opěradlo: hladké, bez prošívání
Zátěžový provoz: Ano
Šířka: libovolný rozměr

B **Rohová: 16 170 Kč/ks**

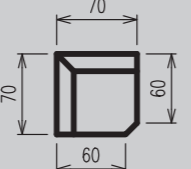

Stejně parametry jako rovné řešení „A“.
Pouze půdorysné šířky jsou pevně dané viz. obrázek „B“.

C **Pokos:**
Cena + 15% k ceně rovné



Stejně parametry jako rovné řešení „A“.
Pouze půdorysně se jedná o atypické pokosy a šířky dle potřeb zákazníka.

D **Kruhová:**
Cena + 50% k ceně rovné



Stejně parametry jako rovné řešení „A“.
Pouze půdorysně se jedná o atypické kruhové rádiusy s rozměry dle potřeb zákazníka.

Provedení opěradla

cena v Kč bez DPH/bm šířky

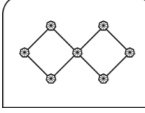
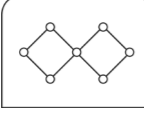
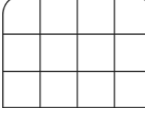
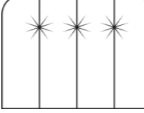
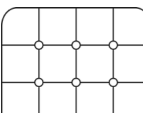
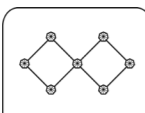
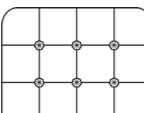
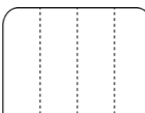
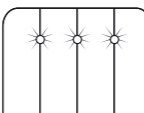
 HLADKÉ - v ceně	 K +635 Kč Karo s vtahy bez knoflíků	 KK +745 Kč Karo s vtahy s knoflíky	 C +635 Kč Čtverce s vtahy bez knoflíků	 P2 +635 Kč Svislé pruhy šité s vtahy bez knoflíků
 CK +745 Kč Čtverce s vtahy s knoflíky	 KD +820 Kč Karo s vtahy s imitací drahých kamínek	 CD +820 Kč Čtverce s vtahy s imitací drahých kamínek	 P +635 Kč Svislé pruhy - šité	 P3 +635 Kč Svislé pruhy šité s vtahy a knoflíky

Možné provedení sedáku:
HLADKÉ - v ceně
SVISLÉ PRUHY ŠITÉ | +635 Kč

Ceny potahů

Vizuální vzorník najdete na straně 51-52.

1. skupina	2. skupina	3. skupina	4. skupina
v ceně	785 Kč/bm	1 034 Kč/bm	1 310 Kč/bm

Pohledová záda

Vizuální vzorník najdete na straně 51-52.

Pohledová záda rovného i rohového modulu jsou v základní ceně modulu.

Podnoží k lavici

Standard
K jídelním stolům



Barová
Podnoží pro výšku sedu 77 cm

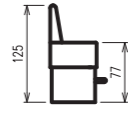

Noha OC-47K
Ocel povrch chrom

V ceně



Sokl SP-77C

LTD lamino 18 mm - černá, Krono 190 PE, transparent těsnící lišta, rektifikace, nerezová nášlapná trubka 42x2 mm.

5 710 x Kč/bm šířky

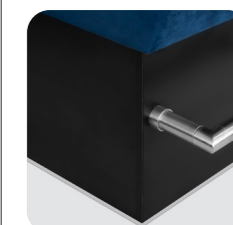

Noha H-47BK

Masiv hranol 7x7x10 cm, buk + lak

+ 410 Kč/bm

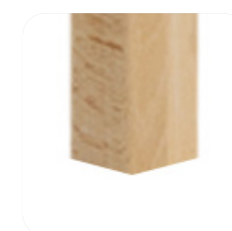

Sokl SP-77H

LTD lamino 18 mm - hnědá, Krono 7181 BS, transparent těsnící lišta, rektifikace, nerezová nášlapná trubka 42x2 mm

+ 6 405 Kč/bm šířky

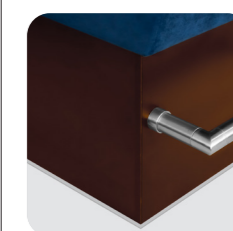

Noha H-47C

Masiv hranol 7x7x10 cm, černý + lak

+ 410 Kč/bm

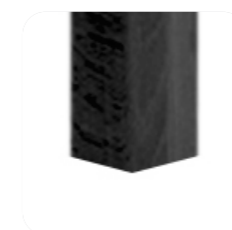

Sokl SP-77P

LTD lamino 18 mm - platinum, Krono K523 PE, transparent těsnící lišta, rektifikace, nerezová nášlapná trubka 42x2 mm

+ 6 065 Kč/bm šířky

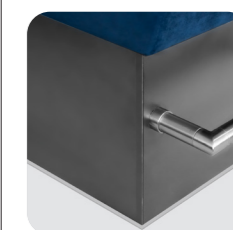

Sokl SP-47C

LTD lamino 18 mm - černá, Krono 190 PE, transparent těsnící lišta, rektifikace

+ 1 276 Kč/bm

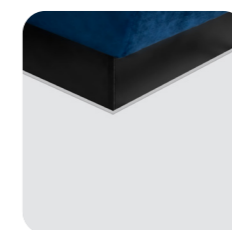

Sokl SP-47H

LTD lamino 18 mm - hnědá, Krono 7181 BS, transparent těsnící lišta, rektifikace

+ 1 465 Kč/bm

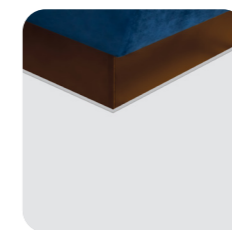

Sokl SP-47P

LTD lamino 18 mm - platinum, Krono K523 PE, transparent těsnící lišta, rektifikace

+ 1 370 Kč/bm



Příplatek za sokl u 1 ks rohového modulu = hodnota příplatku za sokl na 1 bm rovném modulu.

Na rohový barový modul se nášlapná trubka nepoužívá, vystačí na okolních rovných modulech.

Dle individuální dohody a kalkulace lze: Nerez trubku nabarvit dle vzorníku RAL. Upozorňujeme, že barva má svoji trvanlivost vůči prodření. Na sokly lze použít okopové plechy. Vzorník plechů najdete na straně 53.

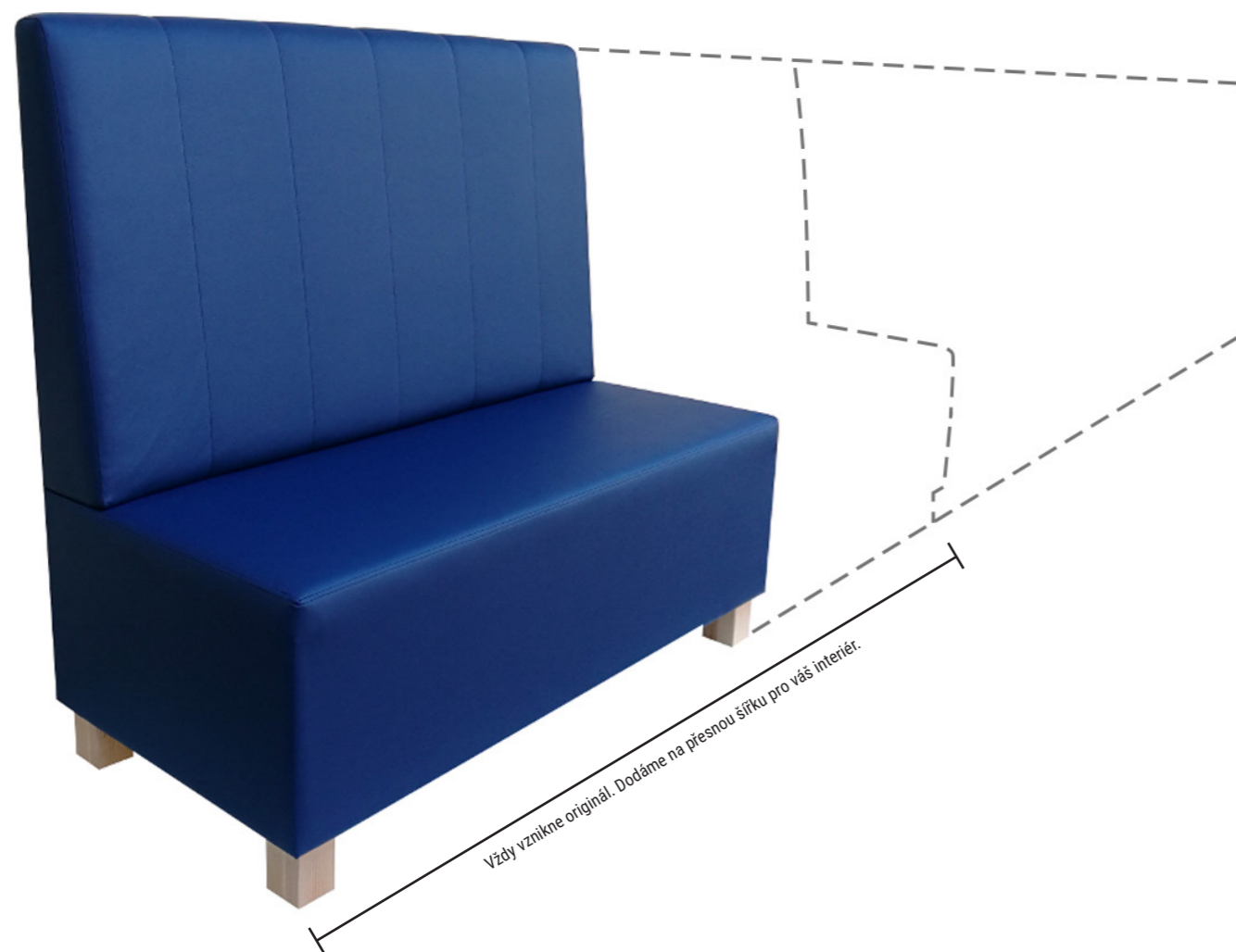

Lavice LTL-2/70

118 cm vysoká lavice využívaná především při sezení zády k sobě. To oceňují restaurace a kavárny, kde chtějí mít hosté soukromí. Sedák je k podlaze v pravém úhlu. Proto se u tohoto typu nebráníme kruhových rádiusových tvarů. Hraný sedák jsou díky přítomnosti švů hranaté bez rádiu. Základní hloubka je 70 cm, ale tam kde se zápasí s prostorem, dokážeme i hloubku 60 cm.

Benefity lavice



Pravouhlý sedák umožňuje výrobu kruhových rádiu-sů.



10 typů provedení opěradla.



Výška 118 cm poskytne potřebné soukromí při sezení zády k sobě.



Možno vyrobiť v celkové hloubce 70 i 60 cm.

Inspirace

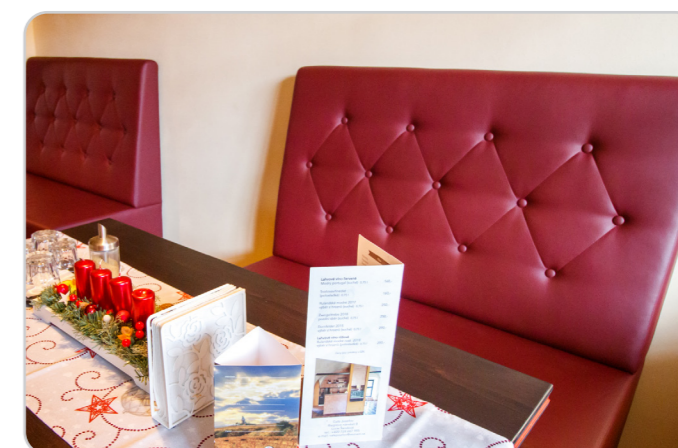
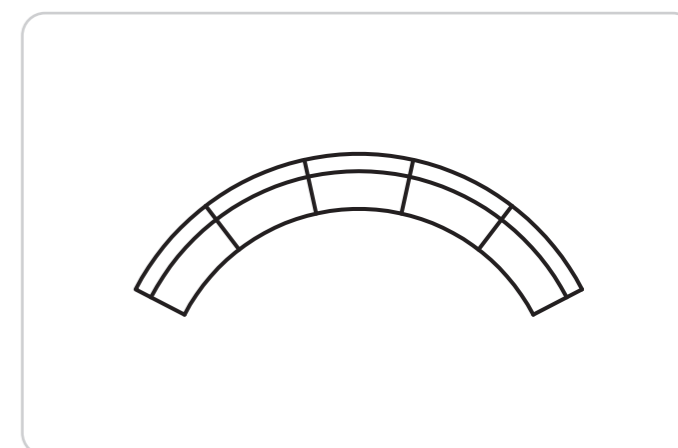
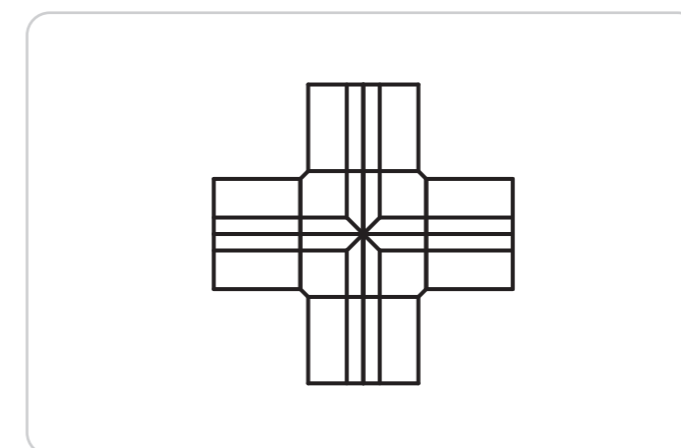
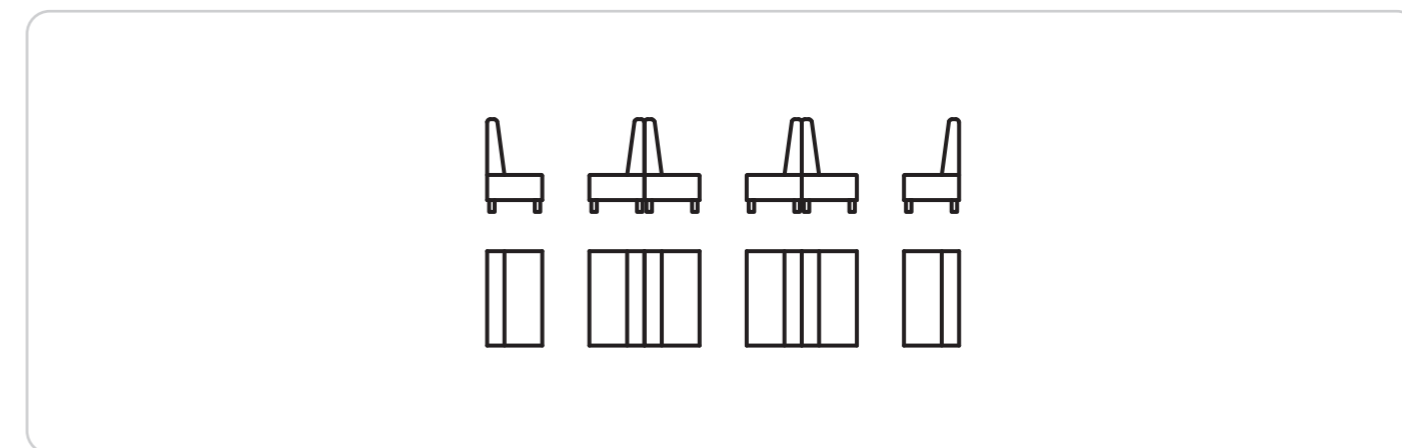

Základní varianta

cena v Kč bez DPH/bm šířky

A

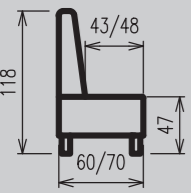

Rovná: 10 860 Kč/1bm

Boky: pohledové
Záda: nepohledová – černý textil
Nohy: masiv buk hranol 7x7 cm
Opěradlo: hladké, bez prošívání
Zátěžový provoz: Ano
Šířka: libovolný rozměr
Hloubka: 70 cm (možno i 60 cm)

B

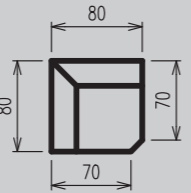

Rohová: 17 370 Kč/ks

Stejně parametry jako rovné řešení „A“.
 Pouze půdorysné šířky jsou pevně dané viz. obrázek „B“.

C



Pokos:
Cena + 15% k ceně rovné

Stejně parametry jako rovné řešení „A“.
 Pouze půdorysně se jedná o atypické pokosy a šířky dle potřeb zákazníka.

D



Kruhová:
Cena + 50% k ceně rovné

Stejně parametry jako rovné řešení „A“.
 Pouze půdorysně se jedná o atypické kruhové rádiusy s rozměry dle potřeb zákazníka.

Hrana sedáku



V základní variantě šitá. Možno i provedení bez šití s mírným rádiusem. Volba hrany sedáku nemá vliv na cenu.

Provedení opěradla

cena v Kč bez DPH/bm šířky

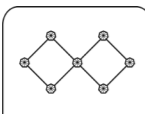
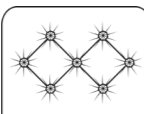
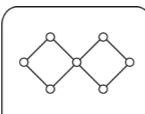
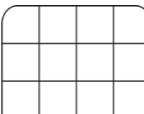
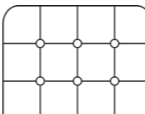
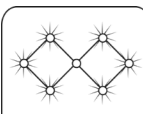
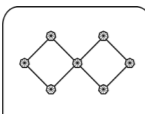
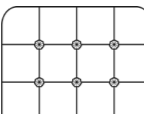
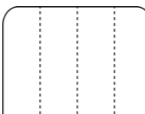
 HLADKÉ - v ceně	 K +635 Kč Karo s vtahy bez knoflíků	 CHD +980 Kč Chesterfield s imitací drahých kamínků	 KK +75 Kč Karo s vtahy s knoflíky	 C +635 Kč Čtverce s vtahy bez knoflíků	 CK +745 Kč Čtverce s vtahy s knoflíky
 CH +905 Kč Chesterfield s knoflíky	 KD +820 Kč Karo s vtahy s imitací drahých kamínků	 CD +820 Kč Čtverce s vtahy s imitací drahých kamínků	 P +635 Kč Svislé pruhy - šité	<p>Možné provedení sedáku:</p> <p>HLADKÉ - v ceně SVISLÉ PRUHY ŠITÉ +635 Kč</p> <p>Pokud zvolíte hloubku modulu 60 cm, tak nedoporučujeme kvůli nízké plasticitě opěrky volit typy prošívání CHD, CH.</p>	

Podnoží k lavici

 **Standard**
 K jídelním stolům

Noha H-47BK
 Masiv hranol 7x7x10 cm, buk + lak

V ceně

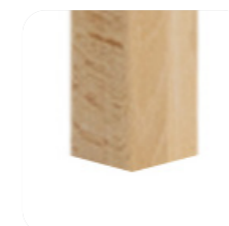

Noha H-47C
 Masiv hranol 7x7x10 cm, černý + lak

V ceně

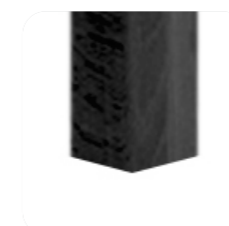

Sokl SP-47C
 LTD lamino 18 mm - černá, Krono 190 PE, transparent těsnící lišta, rektifikace

+ 1 275 Kč/bm

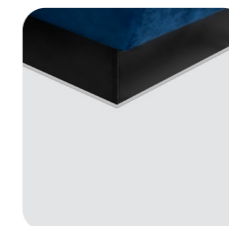

Sokl SP-47H
 LTD lamino 18 mm - hnědá, Krono 7181 BS, transparent těsnící lišta, rektifikace

+ 1 465 Kč/bm



Sokl SP-47P
 LTD lamino 18 mm - platinum, Krono K523 PE, transparent těsnící lišta, rektifikace

+ 1 370 Kč/bm



 **Barová**
 Podnoží pro výšku sedu 77 cm

Sokl SP-77C
 LTD lamino 18 mm - černá, Krono 190 PE, transparent těsnící lišta, rektifikace, nerezová nášlapná trubka 42x2 mm

+ 5 710 Kč/bm

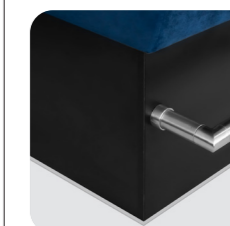

Sokl SP-77H
 LTD lamino 18 mm - hnědá, Krono 7181 BS, transparent těsnící lišta, rektifikace, nerezová nášlapná trubka 42x2 mm

+ 6 405 Kč /bm

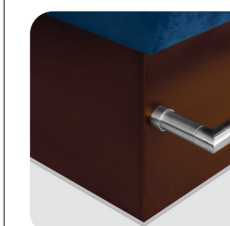

Sokl SP-77P
 LTD lamino 18 mm - platinum, Krono K523 PE, transparent těsnící lišta, rektifikace, nerezová nášlapná trubka 42x2 mm

+ 6 065 Kč/bm

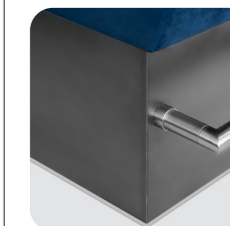

Příplatek za sokl u 1 ks rohového modulu = hodnota příplatku za sokl na 1 bm rovném modulu.

Na rohový barový modul se nášlapná trubka nepoužívá, vystačí na okolních rovných modulech.

Dle individuální dohody a kalkulace lze: Nerez trubku nabarvit dle vzorníku RAL. Upozorňujeme, že barva má svoji trvanlivost vůči prodření. Na sokly lze použít okopové plechy. Vzorník plechů najdete na straně 53.

 **Ceny potahů**
 Vizuální vzorník najdete na straně 51-52.

1. skupina	2. skupina	3. skupina	4. skupina
v ceně	825 Kč/bm	1 090 Kč/bm	1 375 Kč/bm

 **Pohledová záda**
 Vizuální vzorník najdete na straně 51-52.

1. skupina	2. skupina	3. skupina	4. skupina
825 Kč/bm	1 090 Kč/bm	1 375 Kč/bm	1 640 Kč/bm

Pohledová záda rohového modulu: cena za 1 bm rovný x koeficient 1,6.



Lavice LTL-43

Oblíbená lavice s více úrovněmi sedáku, které dominují moderní ocelové nohy. To vše usnadní úklid pod lavicí. Lavici nejvíce sluší sametové, na dotek příjemné potahy. Pravoúhlý sedák nám usnadňuje výrobu do kruhových tvarů.

Benefity lavice



Pravoúhlý sedák umožňuje výrobu kruhových tvarů.



Snadná údržba pod lavicí.



Designové ocelové nohy s chromovou úpravou.



Lepší cirkulace vzduchu, pokud je za lavicí topení.

Inspirace

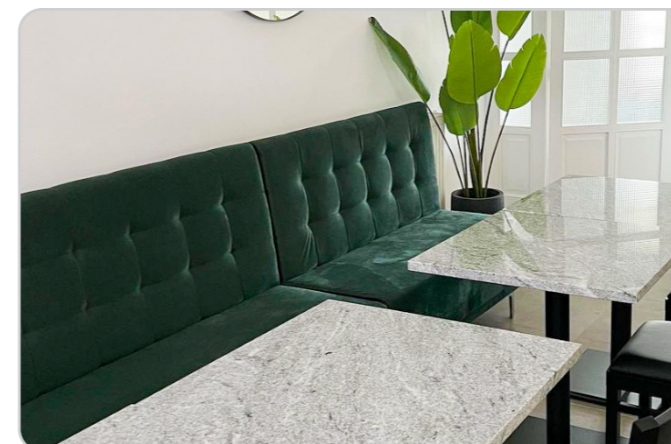
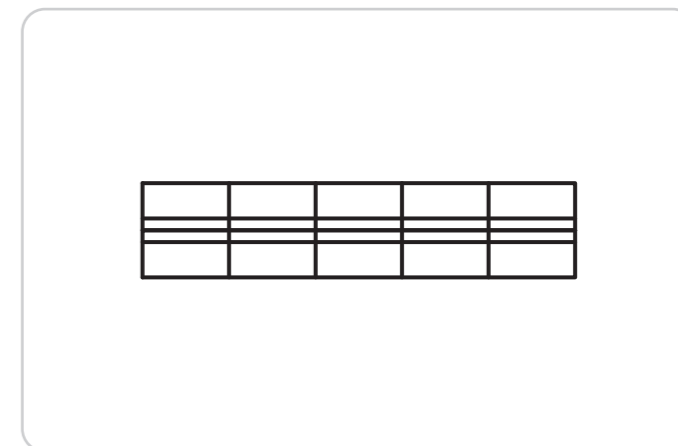
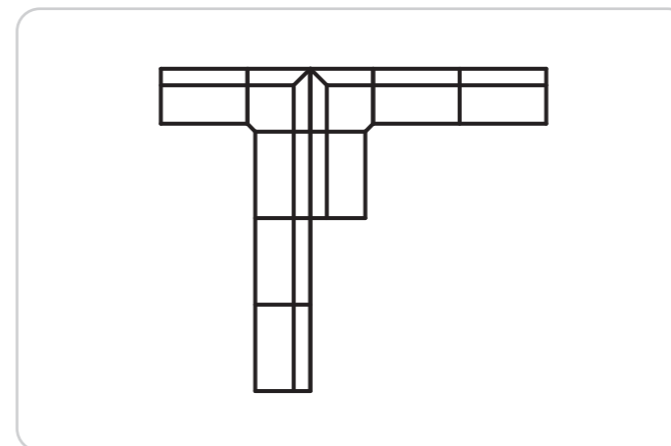
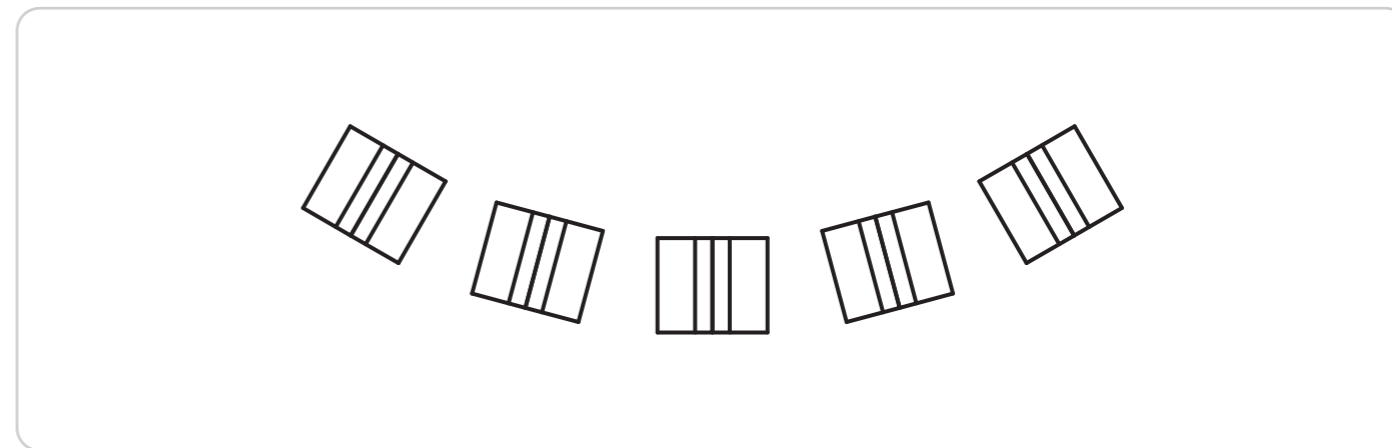

Základní varianta

cena v Kč bez DPH/bm šířky

A

Rovná: 10 860 Kč/1bm

Boky: pohledové
Záda: nepohledová - černý textil
Nohy: kovové
Opěradlo: hladké, bez prošívání
Zátěžový provoz: Ano
Šířka: libovolný rozměr

B

Rohová: 17 370 Kč/ks

Stejně parametry jako rovné řešení „A“.
 Pouze půdorysné šířky jsou pevně dané viz. obrázek „B“.

C

Pokos:
Cena + 15% k ceně rovné

Stejně parametry jako rovné řešení „A“.
 Pouze půdorysně se jedná o atypické pokosy a šířky dle potřeb zákazníka.

D

Kruhová:
Cena + 50% k ceně rovné

Stejně parametry jako rovné řešení „A“.
 Pouze půdorysně se jedná o atypické kruhové radiusy s rozměry dle potřeb zákazníka.

Provedení opěradla

cena v Kč bez DPH/bm šířky

HLADKÉ - v ceně	K +635 Kč Karo s vtahy bez knoflíků	KK +745 Kč Karo s vtahy s knoflíky	C +635 Kč Čtverce s vtahy bez knoflíků
CK +745 Kč Čtverce s vtahy s knoflíky	KD +820 Kč Karo s vtahy s imitací drahých kamínků	CD +820 Kč Čtverce s vtahy s imitací drahých kamínků	P +635 Kč Svislé pruhy - šité

!

Možné provedení sedáku:
 HLADKÉ - v ceně
 SVISLÉ PRUHY ŠITÉ | +635 Kč

Ceny potahů

Vizuální vzorník najdete na straně 51-52.

1. skupina	2. skupina	3. skupina	4. skupina
v ceně	825 Kč/bm	1 090 Kč/bm	1 375 Kč/bm

Pohledová záda

Vizuální vzorník najdete na straně 51-52.

1. skupina	2. skupina	3. skupina	4. skupina
825 Kč/bm	1 090 Kč/bm	1 375 Kč/bm	1 640 Kč/bm

Pohledová záda rohového modulu: cena za 1 bm rovný x koeficient 1,6.

Podnoží k lavici

Standard
 K jídelním stolům

Barová
 Podnoží pro výšku sedu 77 cm

Noha H-47CR
 Ocel povrch chrom

V ceně



Sokl SP-47C
 LTD lamino 18 mm - černá, Krono 190 PE, transparent těsnící lišta, rektifikace

+ 1 276 Kč/bm

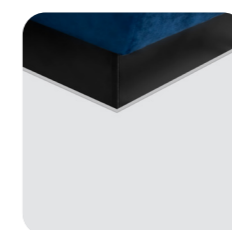

Sokl SP-47H
 LTD lamino 18 mm - hnědá, Krono 7181 BS, transparent těsnící lišta, rektifikace

+ 1 463 Kč/bm

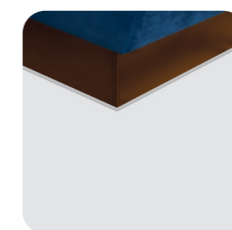

Sokl SP-47P
 LTD lamino 18 mm - platinum, Krono K523 PE, transparent těsnící lišta, rektifikace

+ 1 370 Kč/bm



Sokl SP-77C

LTD lamino 18 mm - černá, Krono 190 PE, transparent těsnící lišta, rektifikace, nerezová nášlapná trubka 42x2 mm

5 710 Kč/bm šířky

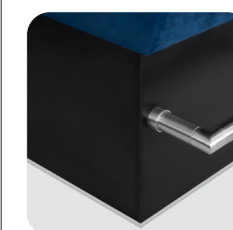

Sokl SP-77H

LTD lamino 18 mm - hnědá, Krono 7181 BS, transparent těsnící lišta, rektifikace, nerezová nášlapná trubka 42x2 mm

+ 6 405 Kč/bm šířky

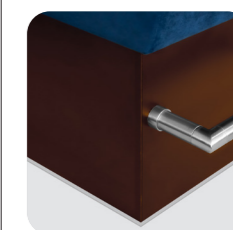

Sokl SP-77P

LTD lamino 18 mm - platinum, Krono K523 PE, transparent těsnící lišta, rektifikace, nerezová nášlapná trubka 42x2 mm

+ 6 065 Kč/bm šířky

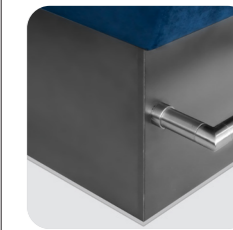

Příplatek za sokl u 1 ks rohového modulu = hodnota příplatku za sokl na 1 bm rovném modulu.

Na rohový barový modul se nášlapná trubka nepoužívá, vystačí na okolních rovných modulech.

Dle individuální dohody a kalkulace lze:

Nerez trubku nabarvit dle vzorníku RAL. Upozorňujeme, že barva má svoji trvanlivost vůči prořetí. Na sokly lze použít okopové plechy. Vzorník plechů najdete na straně 53.

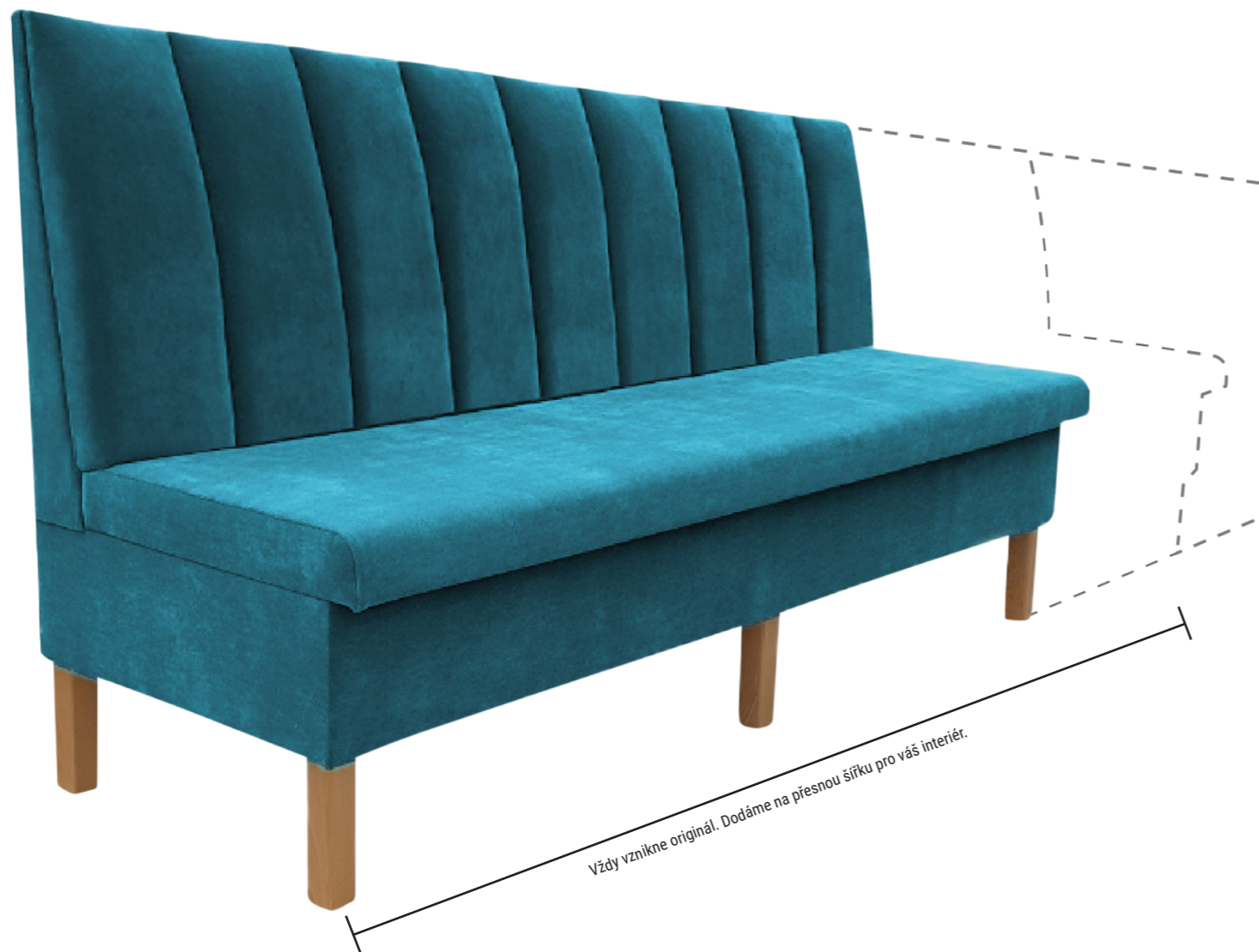

Lavice LTL-33

Lavice do náročných provozů. Snadná výměna sedáku a opěrek díky modulové skladbě. Nejčastější provedení opěradla je z jednotlivých pruhových modulů skládaných vedle sebe. Možná i dodat moduly čtvercové s vtáhnutým knoflíkem. Nohy jsou z masivního buku s dostatečnou výškou pro snadný úklid pod lavicí.

Benefity lavice



Možno kombinovat barvy jednotlivých pruhů.



Snadný servis sedáků i opěrek do náročných provozů.



Snadná údržba pod lavicí.



Lepší cirkulace vzduchu, pokud je za lavicí topení.

Inspirace

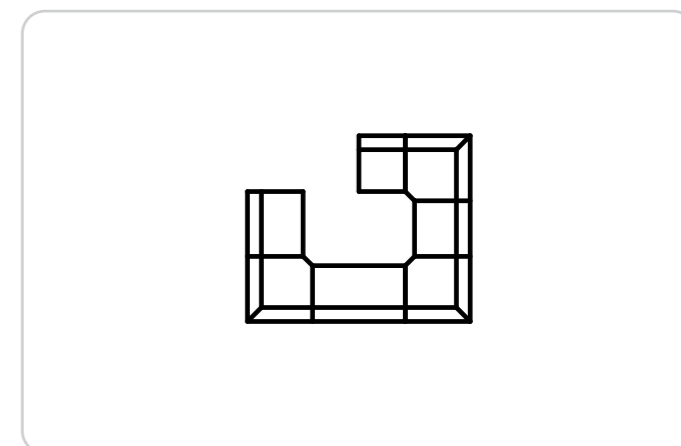
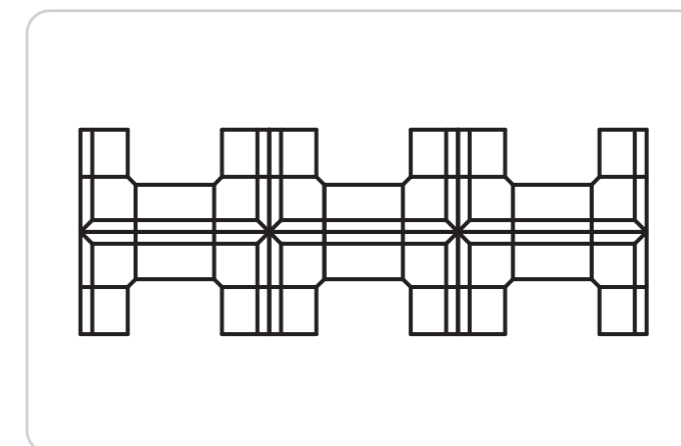
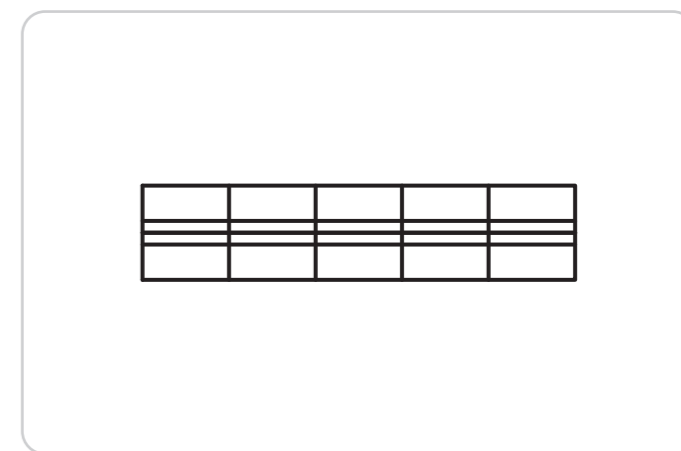
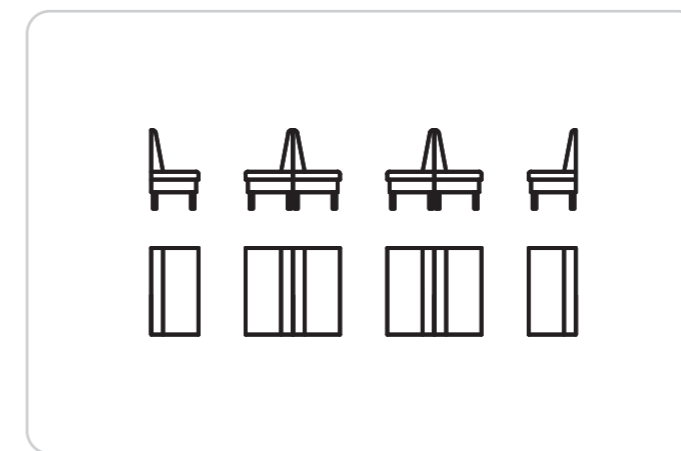

Základní varianta

cena v Kč bez DPH/bm šířky

A

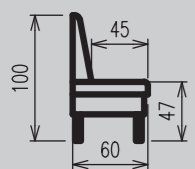

Rovná: 9 990 Kč/1bm

Boky: pohledové

Záda: nepohledová - černý textil

Nohy: masiv buk hranol 4,5x4,5 cm

Opěradlo: svíslé pruhy skládané z modulů

Zátěžový provoz: ano

Šířka: libovolný rozměr

B

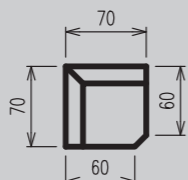

Rohová: 15 980 Kč/ks

Stejně parametry jako rovné řešení „A“.
Pouze půdorysné šířky jsou pevně dané viz. obrázek „B“.

C



Pokos:

Cena + 15% k ceně rovné

Stejně parametry jako rovné řešení „A“.
Pouze půdorysně se jedná o atypické pokosy a šířky dle potřeb zákazníka.

Provedení opěradla

cena v Kč bez DPH/bm šířky



PM | v ceně
Svíslé pruhy skládané z modulů

Ceny potahů

Vizuální vzorník najdete na straně 51-52.

1. skupina	2. skupina	3. skupina	4. skupina
v ceně	825 Kč/bm	1 090 Kč/bm	1 375 Kč/bm

Pohledová záda

Vizuální vzorník najdete na straně 51-52.

1. skupina	2. skupina	3. skupina	4. skupina
825 Kč/bm	1 090 Kč/bm	1 375 Kč/bm	1 640 Kč/bm

Pohledová záda rohového modulu: cena za 1 bm rovný x koeficient 1,6.

Podnoží k lavici



Standard
K jídelním stolům

Noha H-47BK

Masiv hranol 4,5x4,5x21 cm, buk + lak

V ceně



Noha H-47C

Masiv hranol 4,5x4,5x21 cm, černý + lak

V ceně



Noha OC-47C

Ocel jechl 5x5x21 cm, černý, rektifikace

+ 3 290 Kč za 4 nohy



Noha OC-47S

Ocel jechl 5x5x21 cm, šedý RAL 7035, rektifikace

+ 3 290 Kč za 4 nohy



Sokl Název

LTD lamino 18 mm - černá, Krono 190 PE, transparent těsnící lišta, rektifikace

+ 1 280 Kč/bm

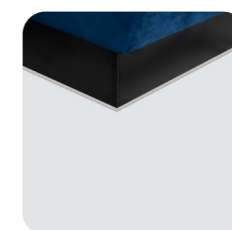

Sokl SP-47H

LTD lamino 18 mm - hnědá, Krono 7181 BS, transparent těsnící lišta, rektifikace

+ 1 465 Kč /bm

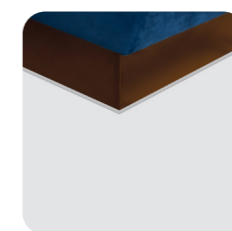

Sokl SP-47P

LTD lamino 18 mm - platinum, Krono K523 PE, transparent těsnící lišta, rektifikace

+ 1 370 Kč/bm

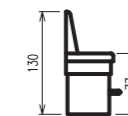

Barová

Podnoží pro výšku sedu 77 cm

Sokl SP-77C

LTD lamino 18 mm - černá, Krono 190 PE, transparent těsnící lišta, rektifikace, nerezová nášlapná trubka 42x2 mm

5 710 Kč/bm šířky



Sokl SP-77H

LTD lamino 18 mm - hnědá, Krono 7181 BS, transparent těsnící lišta, rektifikace, nerezová nášlapná trubka 42x2 mm

+ 6 405 Kč/bm šířky

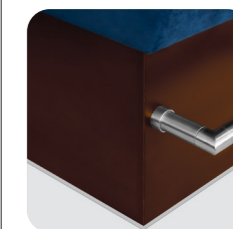

Sokl SP-77P

LTD lamino 18 mm - platinum, Krono K523 PE, transparent těsnící lišta, rektifikace, nerezová nášlapná trubka 42x2 mm

+ 6 065 Kč/bm šířky

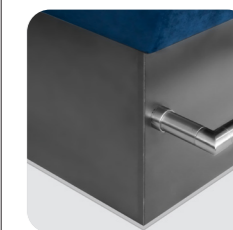

Příplatek za sokl u 1 ks rohového modulu = hodnota příplatku za sokl na 1 bm rovném modulu.

Na rohový barový modul se nášlapná trubka nepoužívá, vystačí na okolních rovných modulech.

Dle individuální dohody a kalkulace lze:

Nerez trubku nabarvit dle vzorníku RAL. Upozorňujeme, že barva má svoji trvanlivost vůči prodření. Na sokly lze použít okopové plechy. Vzorník plechů najdete na straně 53.

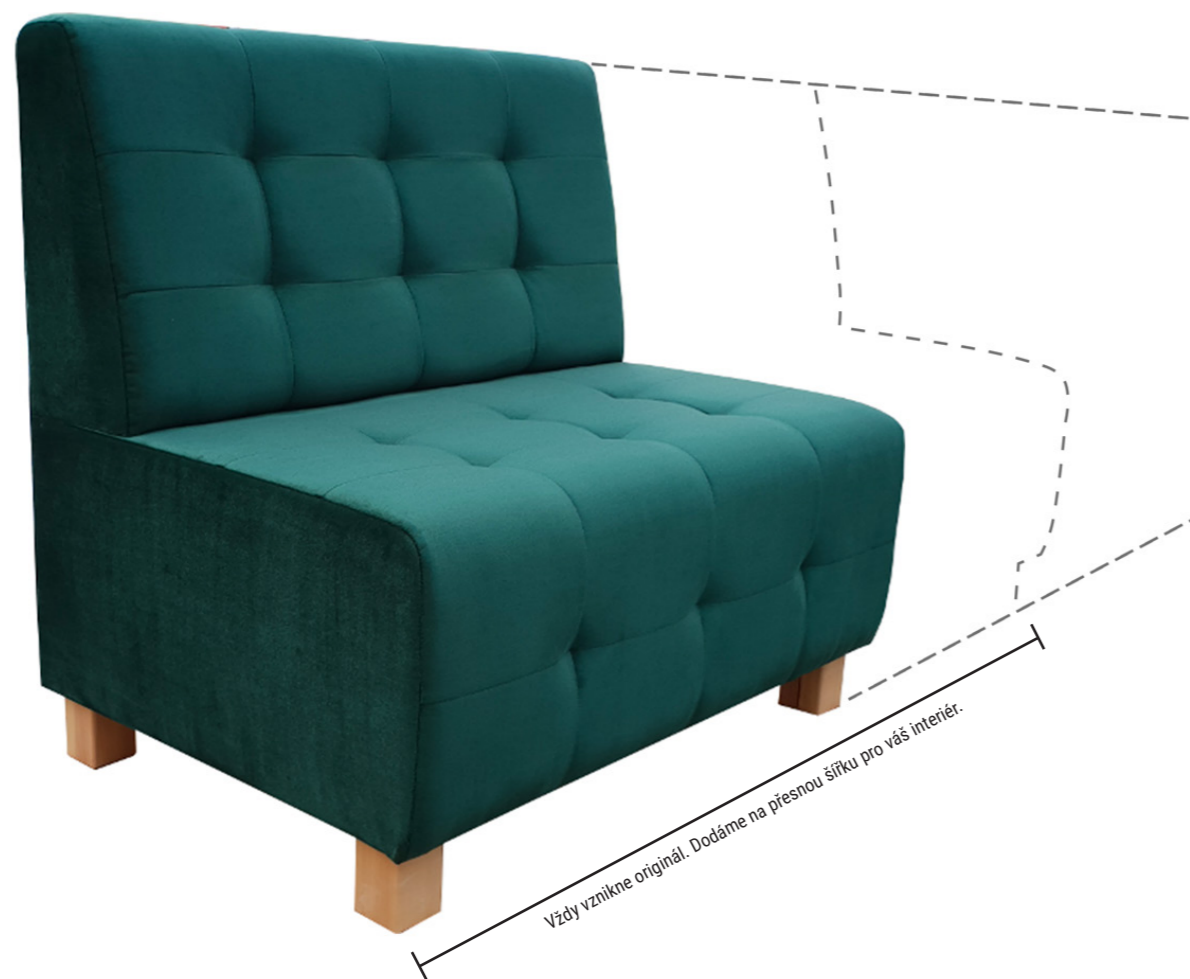

Lavice LTL-42

Lavice u které zákazníci nejraději volí mnohačetné prošívání do čtvercových či obdélníkových tvarů, jako je vyobrazeno na obrázku výše. V místě křížového protnutí je vtaž bez knoflíku (nebo možno s knoflíkem), který přidává na plasticitě. V základní variantě je lavice hladká bez prošívání. Možno volit z několika druhů podnoží.

Benefity lavice



Oblíbená ve verzi prošívání čtverců či obdélníků.



10 druhů provedení opěradla.



Mnoho variant podnoží.



Robustní konstrukce pro náročné provozy.

Inspirace

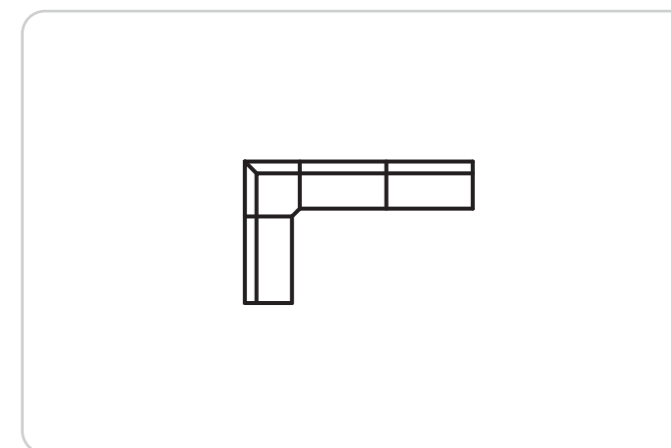
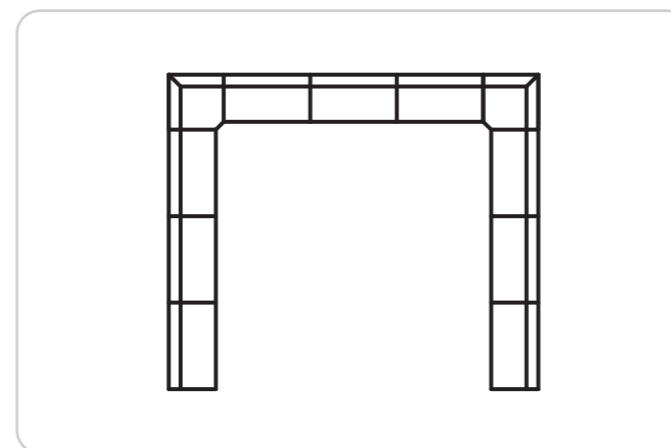
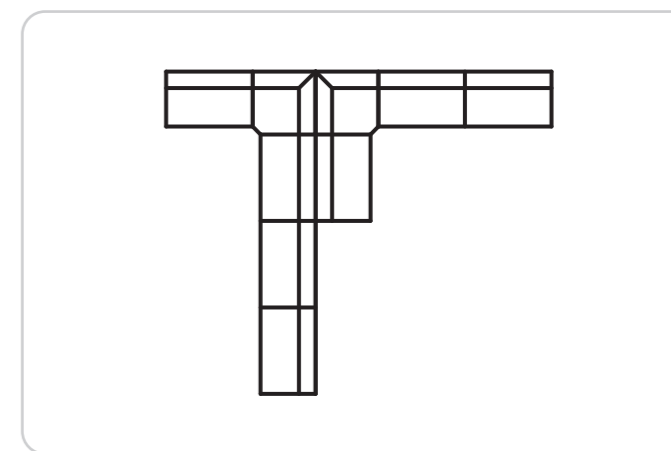
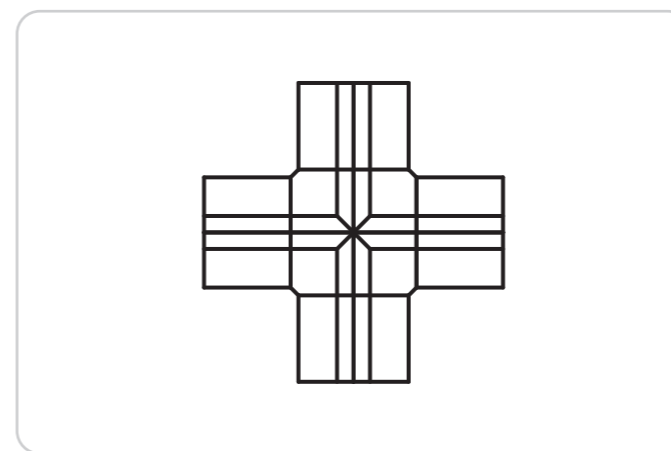

Základní varianta

cena v Kč bez DPH/bm šířky

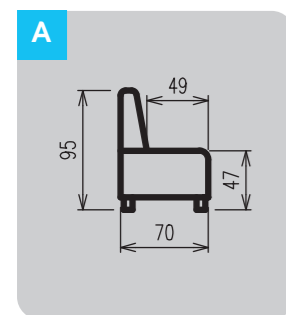

A Rovná: 10 320 Kč/1bm

Boky: pohledové
Záda: nepohledová - černý textil
Nohy: masiv buk hranol 7x7 cm
Opěradlo: hladké, bez prošívání
Zátěžový provoz: ano
Šířka: libovolný rozměr

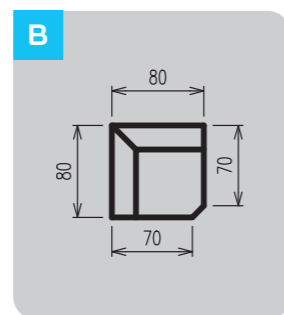

B Rohová: 17 560 Kč/ks

Stejně parametry jako rovné řešení „A“.
 Pouze půdorysné šířky jsou pevně dané viz. obrázek „B“.

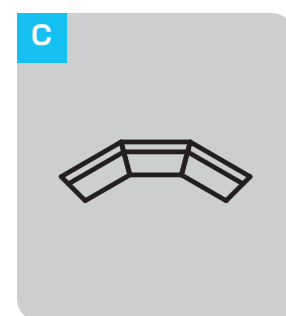

C Pokos:

Cena + 15% k ceně rovné

Stejně parametry jako rovné řešení „A“.
 Pouze půdorysně se jedná o atypické pokosy a šířky dle potřeb zákazníka.

Provedení opěradla

cena v Kč bez DPH/bm šířky



HLADKÉ - v ceně

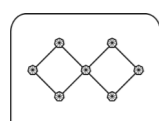

K | +635 Kč
 Karo s vtahy bez knoflíků

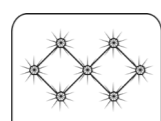

CHD | +980 Kč
 Chesterfield s imitací drahých kamínků

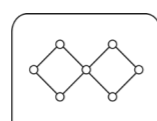

KK | +745 Kč
 Karo s vtahy s knoflíky

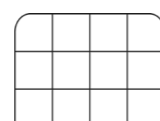

C | +635 Kč
 Čtverce s vtahy bez knoflíků

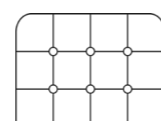

CK | +745 Kč
 Čtverce s vtahy s knoflíky

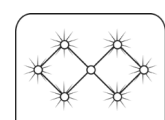

CH | +905 Kč
 Chesterfield s knoflíky

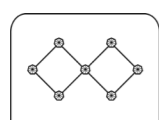

KD | +820 Kč
 Karo s vtahy s imitací drahých kamínků

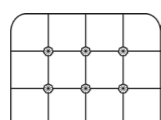

CD | +820 Kč
 Čtverce s vtahy s imitací drahých kamínků

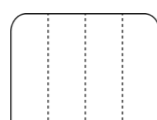

P | +635 Kč
 Svislé pruhy - šité



Možné provedení sedáku:

HLADKÉ - v ceně, C + 635 Kč, CK + 745 Kč,
 P + 635 Kč
 SVISLÉ PRUHY ŠITÉ | +635 Kč



Ceny potahů

Vizuální vzorník najdete na straně 51-52.

1. skupina	2. skupina	3. skupina	4. skupina
v ceně	785 Kč/bm	1 035 Kč/bm	1 310 Kč/bm



Pohledová záda

Vizuální vzorník najdete na straně 51-52.

1. skupina	2. skupina	3. skupina	4. skupina
785 Kč/bm	1 035 Kč/bm	1 310 Kč/bm	1 555 Kč/bm

Pohledová záda rohového modulu: cena za 1 bm rovný x koeficient 1,6.

Podnoží k lavici



Standard

K jídelním stolům

Noha H-47BK

Masiv hranol 7x7x10 cm, buk + lak
 V ceně

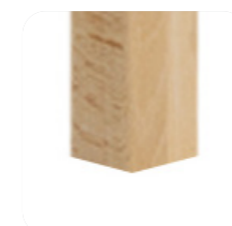

Noha H-47C

Masiv hranol 7x7x10 cm, černý + lak
 V ceně

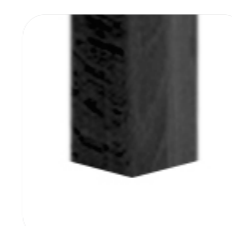

Noha OC-47K

Ocel povrch chrom
 V ceně



Sokl SP-47C

LTD lamino 18 mm - černá, Krono 190 PE, transparent těsnící lišta, rektifikace
 + 1 280 Kč/bm

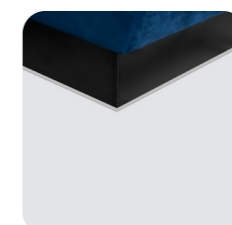

Sokl SP-47H

LTD lamino 18 mm - hnědá, Krono 7181 BS, transparent těsnící lišta, rektifikace
 + 1 465 Kč /bm

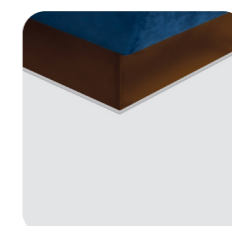

Sokl SP-47P

LTD lamino 18 mm - platinum, Krono K523 PE, transparent těsnící lišta, rektifikace
 + 1 370 Kč/bm

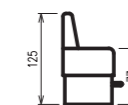

Barová

Podnoží pro výšku sedu 77 cm

Sokl SP-77C

LTD lamino 18 mm - černá, Krono 190 PE, transparent těsnící lišta, rektifikace, nerezová nášlapná trubka 42x2 mm
 + 5 710 Kč/bm

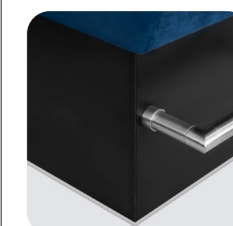

Sokl SP-77H

LTD lamino 18 mm - hnědá, Krono 7181 BS, transparent těsnící lišta, rektifikace, nerezová nášlapná trubka 42x2 mm
 + 6 405 Kč/bm

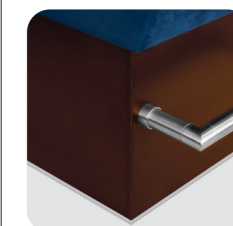

Sokl SP-77P

LTD lamino 18 mm - platinum, Krono K523 PE, transparent těsnící lišta, rektifikace, nerezová nášlapná trubka 42x2 mm
 + 6 065 Kč/bm

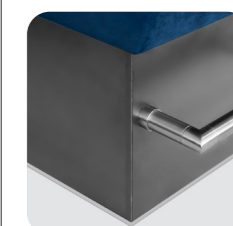

Příplatek za sokl u 1 ks rohového modulu = hodnota příplatku za sokl na 1 bm rovném modulu.

Na rohový barový modul se nášlapná trubka nepoužívá, vystačí na okolních rovných modulech.

Dle individuální dohody a kalkulace lze: Nerez trubku nabarvit dle vzorníku RAL. Upozorňujeme, že barva má svoji trvanlivost vůči prodření. Na sokly lze použít okopové plechy. Vzorník plechů najdete na straně 53.



To není vše

Do katalogu jsme zahrnuli ty nejžádanější typy lavic. Tím ale naše nabídka nekončí. Nabízíme další typy nejen lavic, ale i židlí, stolů či křesílek. Detailně tak sladíte kompletní vybavení pod jednou střešou.

www.resed.cz



Vzorky prošívání

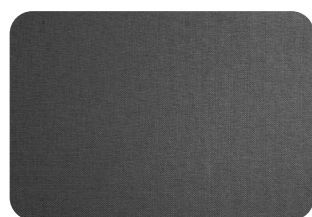

Bez prošívání

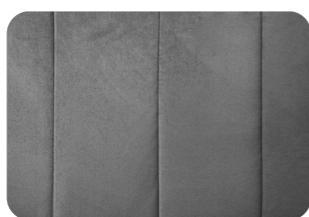

P - Svislé pruhy šité



PM - svislé pruhy skládané z modulů

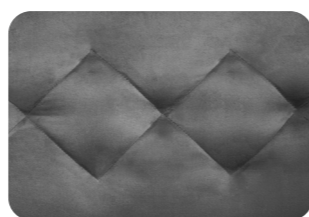

K - Karo s vtahy bez knoflíků

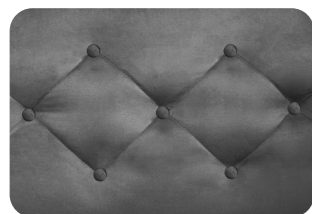

KK - Karo s vtahy s knoflíky

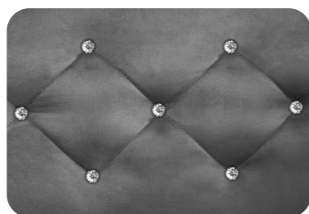

KD - Karo s vtahy s imitací drahých kamínků

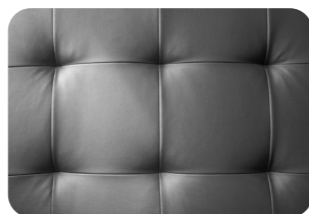

C - Čtverce s vtahy bez knoflíků

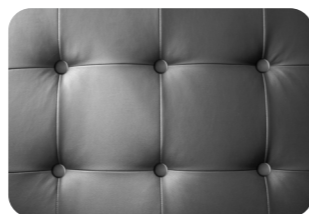

CK - Čtverce s vtahy s knoflíky



CD - Čtverce s vtahy s imitací drahých kamínků

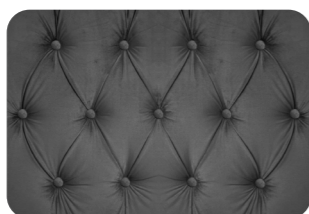

CH - Chesterfield s knoflíky

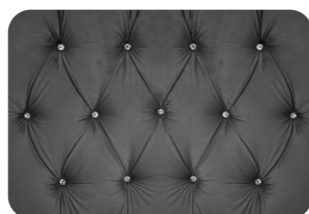

CHD - Chesterfield s imitací drahých kamínků

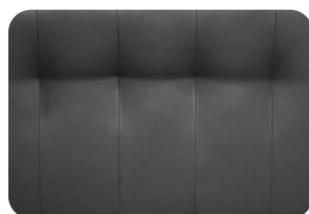

P2 - Svislé pruhy šité s vtahy bez knoflíků

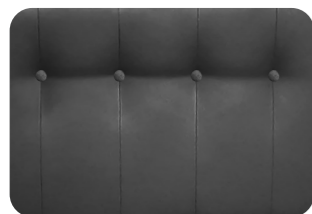

P3 - Svislé pruhy šité s vtahy a knoflíky

1. skupina potahů



Látka žinylka



BAH 35



BAH 34



BAH 32



BAH 30

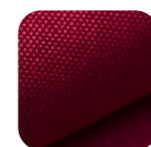

BAH 25

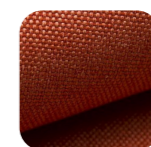

BAH 19



BAH 15



BAH 06

Test Martindale 100 000 ot.



Látka samet



FRESH 3



FRESH 4



FRESH 8



FRESH 9



FRESH 11



FRESH 13

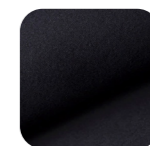

FRESH 17



FRESH 30

Test Martindale 81 000 ot.



Koženka



SOFT 4

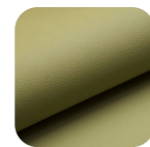

SOFT 6

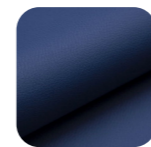

SOFT 9



SOFT 10A



SOFT 11



SOFT 15

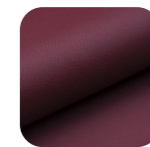

SOFT 28



SOFT 31

Test Martindale 68 000 ot.

2. skupina potahů



Látka hydrofobní



RINO 97



RINO 84

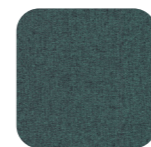

RINO 77



RINO 31



RINO 32



RINO 06



RINO 29



RINO 63

Test Martindale 70 000 ot.



Koženka



DOLARO 02



DOLARO 32



DOLARO 09



DOLARO 18



DOLARO 16



DOLARO 12



DOLARO 24



DOLARO 14

Test Martindale 100 000 ot.

3. skupina potahů



Hydrofobní samet

Test Martindale 100 000 ot.



Hydrofobní nízký samet

Test Martindale 90 000 ot.



Imitace odřené kůže

Test Martindale 102 400 ot.



4. skupina potahů



Koženka do zdravotnictví

Test Martindale 200 000 ot.

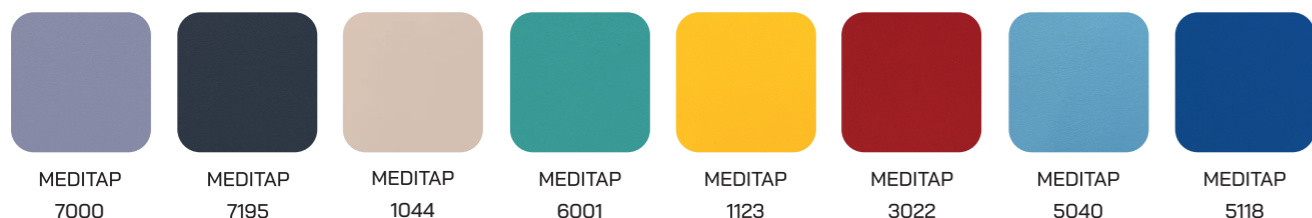

Koženka PVC - EXTRA ODOLNÁ

Test Martindale 300 000 ot.

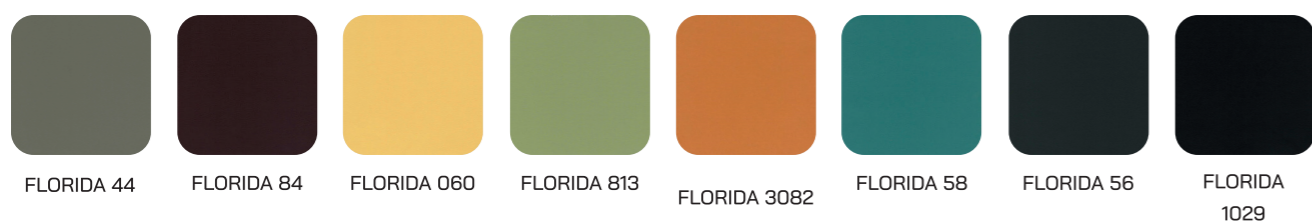

! **Možno kombinovat více potahů na jednom kusu.** Cena se vypočítává podle nejdražší použité skupiny potahů.

Vzorník okopových plechů



Spojování lavic

Používáme více možností, jak lavice mezi sebou spojit. Konkrétní systém je výsledkem našeho vyhodnocení pro danou sestavu. Spojení je vždy v ceně celé sestavy.

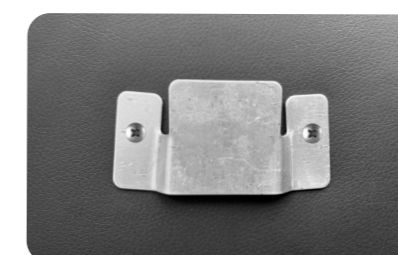

Dostupnost a termíny

Nábytek je vyráběn na zakázku, tedy přesně podle barevných a dalších specifikací, které si vyberete. Některý nábytek standardně dokážeme dodat v termínu 6-8 týdnů, jiný 8-12 týdnů. Termíny může prodloužit mnoho faktorů předvídatelných (letní dovolené, vánoční svátky, kumulace více druhů nábytku v jedné objednávce), na které vás dopředu individuálně připravíme podle vaší konkrétní poptávky. Existují hrozby nepředvídatelné vyšší moci, které v danou chvíli mohou termíny také prodloužit. Proto se zavazujeme, pokud by taková událost nastala, průběžně vás o zakázce informovat.

 + 420 608 410 047

 dotazy@ressed.cz

 Kočí 32, 538 61 Kočí



Upozornění:

Nejedná se o oficiální cenovou nabídku. Platná souhrnná nabídka bude vypracována na vyžádání. Vyhra-
zujeme si právo na změny. Upozorňujeme, že uvedené fotografie a rozměry se mohou od skutečnosti mírně
lišit. Výrobek nemusí v základní variantě obsahovat všechny součásti zobrazené na fotografiích.

Ceny uvedeny bez DPH